

**FFW-Schlitzendorf  
Gerätehaus-Segnung**

**29. Juni 1997**



**FESTSCHRIFT**



### Impressum:

Herausgeber: Freiwillige Feuerwehr Schlatzendorf e.V.

„Arbeitsgruppe Festschrift“

Josef Englmeier, Erich Muhr, Adolf Stieglbauer, August Wanninger

Fotos: FFW Schlatzendorf

Druck: Buch- und Offsetdruck Karl, Viechtach Auflage 350 Stück

**Die FFW Schlatzendorf bedankt sich bei allen Personen und Firmen, die durch großzügige Geld- und Sachspenden die Erstellung dieser Festschrift ermöglicht haben.**

# **Festschrift**

**zur Segnung des Feuerwehrgerätehauses  
der Freiwilligen Feuerwehr Schlatzendorf e.V.**

verbunden mit dem

**19. Dorffest**  
vom 27. bis 29. Juni 1997

**Schirmherr:**

**Georg Bruckner**  
**1. Bürgermeister der Stadt Viechtach**

# **Freiwillige Feuerwehr Schlatzendorf e.V.**

## **Gerätehaus-Segnung**

verbunden mit dem

### **19. Dorffest**

**vom 27. bis 29. Juni 1997**

### **Festprogramm**

#### **Freitag, 27. Juni 1997**

18.00 Uhr Dorf-Session (Rock-Party für Junge und Jugendliche)

#### **Samstag, 28. Juni 1997**

15.00 Uhr Senioren-Nachmittag

18.00 Uhr Gemütlicher Dorfabend mit den „Altnußberger Musikanten“

#### **Sonntag, 29. Juni 1997**

8.30 Uhr Eintreffen der Vereine - Frühschoppen -

9.45 Uhr Aufstellung zum Kirchenzug

mit der „Stadtkapelle Viechtach“ und den „Altnußberger Musikanten“

10.30 Uhr Gottesdienst mit Segnung des Gerätehauses

11.30 Uhr Festansprachen

anschließend Totengedenken mit Segnung eines Totenbrettes

12.00 Uhr Gemeinsames Mittagessen im Festzelt

13.00 Uhr Überreichung der Erinnerungsgeschenke

anschließend Festbetrieb mit der Kapelle „Pfeffer Buam“

## **Grußwort des Bürgermeisters**



Liebe Mitbürger, liebe Feuerwehrkameraden!

Mit Stolz präsentiert uns die Freiwillige Feuerwehr Schlatzendorf das neu sanierte Gerätehaus.

Das Ergebnis vieler Stunden freiwilliger und unentgeltlicher Tätigkeit kann sich sehr wohl sehen lassen. Es waren gute Bauleute tätig, das Werk lobt die Meister.

Dank an all diejenigen, die an der Sanierung des Gebäudes mitgewirkt haben, den Mitgliedern der Feuerwehr, wie auch den Familienangehörigen. Dank aber auch an diejenigen, die durch eine Spende zum Gelingen des Werkes beigetragen haben.

Wieder einmal werden wir aber auch Zeuge eines beispielhaften Idealismus und gesunden Gemeinschaftssinnes zum Wohle der Gesamtbevölkerung. Möge dies Ansporn für andere sein, es den engagierten und einsatzfreudigen Feuerwehrleuten und Freunden der Freiwilligen Feuerwehr Schlatzendorf gleich zu tun.

Ich wünsche den Feuerwehrleuten auf ihrem Weg mit dem neugestalteten Gerätehaus alles Gute. Die neue Einrichtung wird ihnen sicherlich helfen, ihre Aufgabe noch effizienter durchführen zu können. Möge aber auch dieses Haus im Dorfmittelpunkt zur Förderung der ohnehin guten Dorfgemeinschaft beitragen.

Georg Bruckner  
1. Bürgermeister

## **Grußwort des Kreisbrandrats**



Mit Stolz kann die Freiwillige Feuerwehr Schlatzendorf die Fertigstellung und Segnung des Gerätehauses feiern.

Für diese Maßnahme wurden keine staatlichen Fördermittel in Anspruch genommen, weil diese erst in ca. 10 Jahren fließen würden. Die Stadt Viechtach hat die Baumaßnahme unterstützt, jedoch nur durch die enorme Eigenleistung der Feuerwehrkameraden und Spenden aus der Schlatzendorfer Bürgergemeinschaft konnten Um- und Erweiterungsbau bewältigt werden.

So ist auch in Schlatzendorf dokumentiert, was Feuerwehrekameradschaft neben Einsätzen und den notwendigen Übungen weiter zu leisten vermag. Wir sind diesen uneigennütigen Helfern zu großem Dank verpflichtet.

Die Führungskräfte der Freiwilligen Feuerwehr Schlatzendorf haben erkannt, daß ein den heutigen Erfordernissen angepaßtes Gerätehaus die aktive Mannschaft zu Übungen, zur Weiterbildung und nicht zuletzt zur Pflege der Kameradschaft motiviert. Sie haben damit die Grundlage für die künftige erfolgreiche Aufgabenbewältigung geschaffen.

Als Kreisbrandrat spreche ich allen Verantwortlichen, den freiwilligen Helfern und den Spendern meinen herzlichen Dank aus.

Dem Fest wünsche ich ein gutes Gelingen und der Wehr für die Zukunft eine stets erfolgreiche Bewältigung der notwendigen Einsätze.

Helmut Kilian  
Kreisbrandrat

## **Grußwort des Kreisbrandinspektors**



Die Freiwillige Feuerwehr Schlatzendorf hat mit einem enormen Einsatz an Eigenleistungen das Feuerwehrgerätehaus umgebaut und erweitert. Dies ist ein Beispiel von Gemeinschaftssinn und Zusammenhalt einer Wehr.

Mit dem Anbau und der Sanierung dieses Hauses ist eine ordnungsgemäße Unterbringung von Fahrzeug und Gerätschaften geschaffen worden.

Wie die Einsatzzahlen der Freiwilligen Feuerwehren im allgemeinen steigen, so wird auch die Freiwillige Feuerwehr Schlatzendorf immer mehr gefordert - dies vor allem bei Verkehrsunfällen auf der Bundesstraße 85.

Ich gratuliere der Feuerwehr Schlatzendorf, aber auch der Dorfbevölkerung zu diesem schönen und zweckmäßigen Bau.

Dem Fest wünsche ich einen harmonischen Verlauf.

Reinhard Vieltorf  
Kreisbrandinspektor

## Grußworte der Vorstände der FFW Schlatzendorf e.V.



Sehr verehrte Ehrengäste,  
werte Festbesucher,  
liebe Feuerwehrkameraden,

zur **Segnung des Gerätehauses**, verbunden mit dem **19. Dorffest** dürfen wir Sie in Schlatzendorf recht herzlich willkommen heißen.

Mit dem Anbau einer Fahrzeughalle und dem Umbau des ersten Stockes zu Unterrichts- und Büroräumen ist es gelungen, ein modernes und zweckmäßiges Gerätehaus für unsere Feuerwehr zu erstellen.

Die Baumaßnahme wurde wegen fehlender staatlicher Mittel vom Feuerwehrverein in Eigenregie durchgeführt. Mit finanzieller Unterstützung der Stadt Viechtach, dem Einsatz von erheblichen Vereinsmitteln und mit einer beispielhaften Arbeitsleistung unserer Vereinsmitglieder konnte dieses Projekt verwirklicht werden. In einer vorbildlichen Gemeinschaftsaktion wurde aufgezeigt, wie **wir** uns einen sparsamen Umgang mit öffentlichen Mitteln vorstellen.

Wir danken all jenen, die tatkräftig zum Gelingen des Werkes beigetragen haben:



- der Stadt Viechtach mit dem damaligen Bürgermeister und dem Stadtrat für die zur Verfügungstellung der notwendigen Finanzmittel
- den vielen Geld- und Sachspendern
- den beteiligten Firmen für die kulante Preisgestaltung und nicht zuletzt
- den vielen aktiven und passiven Mitgliedern unserer Feuerwehr für die immense Arbeitsleistung während der Umbaumaßnahme.

Nur durch den Zusammenhalt von Alt und Jung war es möglich, den Bau in der vorgesehenen Zeit und unter Einhaltung des kalkulierten Kostenrahmens zu realisieren.

Unser neues Gerätehaus ermöglicht eine optimale Unterbringung aller Fahrzeuge und Geräte und gewährleistet eine ordnungsgemäße Aus- und Fortbildung der Feuerwehrdienstleistenden. Es soll aber auch ein Mittelpunkt für Geselligkeit und Kameradschaft sein. Unserer Feuerwehrjugend soll es den notwendigen Ansporn geben, den Leitgedanken der FFW Schlatzendorf in die Zukunft zu tragen:

**„Gott zur Ehr - dem Nächsten zur Wehr“**

Wir wünschen allen Gästen schöne Festtage in Schlatzendorf.

Erich Muhr  
1. Vorstand

Rudolf Stieglbauer  
2. Vorstand

## **Grußworte der Kommandanten der FFW Schlatzendorf e.V.**



Die Freiwillige Feuerwehr Schlatzendorf feiert im Rahmen des 19. Dorffestes vom 27. bis 29. Juni 1997 die offizielle Indienststellung mit Segung des erweiterten und umgebauten Feuerwehrgerätehauses. Wir freuen uns sehr, Sie dazu als unsere Gäste begrüßen zu dürfen.

Durch Ihren Besuch beehren Sie nicht nur die „Inbetriebnahme unseres neuen Feuerwehrgerätehauses“, sondern Sie unterstützen damit vor allem auch den Abschluß eines „Gemeinschaftswerkes von Stadt Viechtach und Feuerwehr Schlatzendorf zum Nutzen aller Bürger“, wie es ähnliche Beispiele doch nur wenige gibt.

Wir sind der Überzeugung, daß wir als Feuerwehr mit diesem Werk den Geist und die Ideen unserer Feuerwehrväter seit Gründung der Freiwilligen Feuerwehr Schlatzendorf im Jahre 1875 in traditioneller und bewährter Weise fortgeführt haben.

Tradition haben auch die Grundlagen für erfolgreiche Feuerwehrarbeit: Umfassend ausgebildete, gut motivierte Feuerwehrleute mit geeigneten Fahrzeugen und optimaler Ausrüstung sind Garant für schnelle wirksame Hilfeleistung für jeden Bürger an jedem Ort und zu jeder Zeit.

Diese Dienstleistung ist verständlicherweise nicht umsonst zu haben, doch der erforderliche Aufwand der Allgemeinheit dafür hält sich in Grenzen, solange es „Freiwillige“ gibt, die auch und gerade in einer Zeit

individuellen Gewinnstrebens ihre Arbeit und ihren Einsatz für Gottes Lohn verrichten.

In diesem Sinne bedanken wir uns bei unseren Gästen, Gönnern, Helfern und der Stadt Viechtach sowie ganz besonders bei unseren Mitgliedern und freuen uns auf eine schöne Zeit in guter Kameradschaft im „Neuen Feuerwehrgerätehaus der Freiwilligen Feuerwehr Schlatzendorf“.

Helfen in der Not - ist unser Gebot!

**Adolf Bielmeier**

1. Kommandant

**Franz Wittmann**

2. Kommandant

# K+B expert Fachmarkt KAPPENBERGER + BRAUN



- HiFi • TV • Video
- Car-HiFi • Telekom
- Haushalts-Elektrogeräte

- **CD**  
S.H.O.P.
- Computer
- Service-Zentrum



## K+B

**CHAM**

Rodinger Str. 20  
Tel. 09971/393-9

**REGEN**

Hofbauerstr. 15  
Tel. 09921/606-0



## **Feuerwehrgerätehäuser - Prestigeobjekt oder sachliche Notwendigkeit?**

*oder*

**Warum wir in Schlatzendorf einen Erweiterungsbau brauchen.**

### **Chronik einer Baumaßnahme in Eigenregie.**

Die Fragestellung ist immer gleich: „Braucht denn wirklich jedes Dorf ein Riesen-Feuerwehrhaus? Werden da nicht Steuergelder zum Fenster raus geschmissen?“

**Anstelle einer Erklärung sollten wir doch einfach die Tatsachen betrachten:**

Die Aufgaben der Freiwilligen Feuerwehren werden immer umfangreicher. Selbst bei kleinen Zimmerbränden muß man heute mit gefährlichen Atemgiften rechnen. Die Einsätze zur technischen Hilfeleistung haben die klassischen Brandeinsätze rein zahlenmäßig weit „überholt“. Insbesondere im Straßenverkehr, also bei Verkehrsunfällen, aber (neuerdings auch gesetzlich abgesichert) auch bei Verkehrslenkung, sind die Feuerwehren stark gefordert.

Aus- und Fortbildung sind ein beständiger Prozeß geworden - der Feuerwehrdienstleistende muß permanent dazulernen. Die Technik hat auch die kleinen Feuerwehren nicht „verschont“. Eine immer kompliziertere Umwelt erfordert den Einsatz von neuestem Gerät.

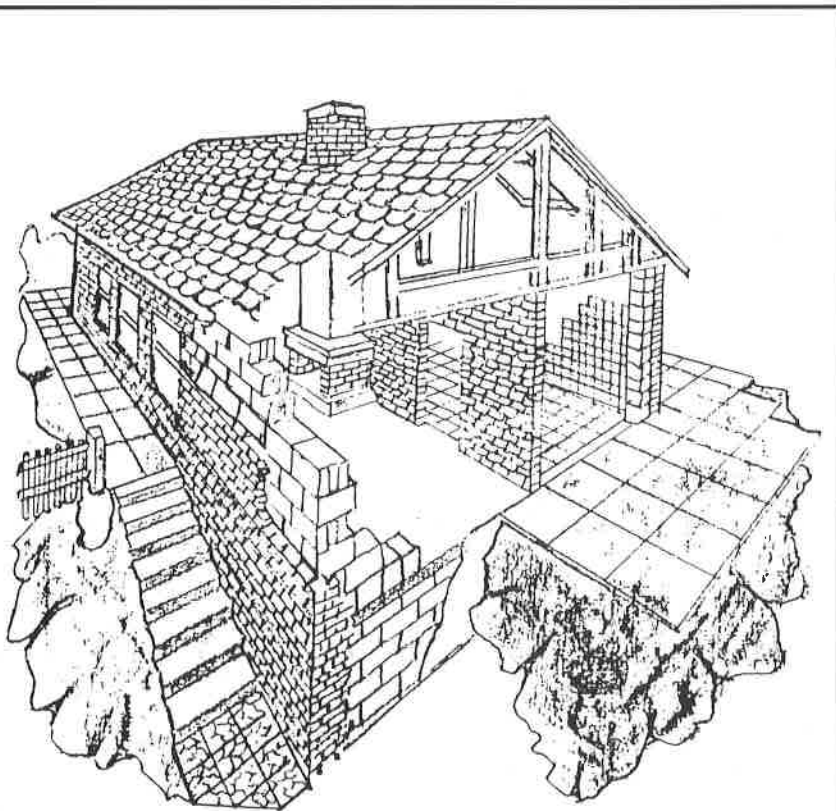

**TREIMER**

**BAU - GmbH**

Viechtacher Straße 10

94262 KOLLNBURG

☎ 0 99 42 / 14 39 · Telefax 0 99 42 / 32 99

**BAUNTERNEHMEN · BAUWARENHANDEL**



Damit sind schon drei gute Gründe für unsere Umbaumaßnahme genannt:

- technische Ausstattung von Mannschaft und Gerät
- Sicherheit für die Feuerwehrdienstleistenden im Einsatz
- permanente Aus- und Fortbildung der Feuerwehrmänner/frauen

### Nun zur konkreten Situation bei unserer Feuerwehr:

Die bisherige (kleine) **Fahrzeughalle** entspricht hinsichtlich der Innenmaße **nicht den Vorschriften**. Unser LF8 hatte nur mit Mühe Platz in der enge Halle. Eine ordnungsgemäße Unterbringung der Schutzbekleidung war nicht möglich. Gravierend waren jedoch die Sicherheitsmängel, die sich aus der zu geringen Durchfahrtsbreite des Tores ergaben. Nach der geltenden Norm ist eine lichte Weite von 3,50 m vorgeschrieben, empfohlen wird eine Breite von 4,50 m. Unser Tor hat jedoch tatsächlich nur eine Durchfahrtsbreite von ca. 3 m! Der Bericht über einen tödlichen Unfall, bei dem ein Kommandant aus einem benachbarten Landkreis zwischen Tor und Fahrzeug eingeklemmt worden war, hat uns aufgeschreckt. Hier ging es um die Sicherheit unserer aktiven Mitglieder - eine Änderung mußte unbedingt erreicht werden!

**Jugendarbeit** wurde bei unserer Wehr schon lange Jahre betrieben. Im Jahr 1986 wurden im Zuge einer Umgestaltung der Kreisbrandinspektion erstmals fachbezogene Kreisbrandmeister bestellt. Die Jugendarbeit auf Kreisebene wurde mit der Bestellung eines Kreisbrandmeisters - Jugend - erstmals koordiniert. Der damalige 1. Kommandant der FFW Schlattendorf, Erich Muhr wurde zum ersten Kreisjugendwart des Landkreises Regen bestellt. Dies war natürlich Anlaß, auch bei unserer Wehr offiziell eine Jugendgruppe zu gründen (zum 1.4.1986). Adolf Stieglbauer wurde zum Jugendwart ernannt und er leitet und koordiniert seitdem in hervorragender Weise die Jugendarbeit bei unserer Feuerwehr.

# Heizkomfort für höchste Ansprüche.



Unsere Empfehlung für modernes Heizen mit Öl: G115 U ST aus der Top-Reihe von Buderus. Jetzt mit neuem Duoclean-Warmwasserspeicher in abgestuften Leistungsgrößen ab 150 l. Serienmäßig mit praktisch rußfreiem Öl-Blaubrenner RE. Geringer Energieverbrauch durch besonders hohen Normnutzungsgrad bis zu 95 %. Individueller Regelungskomfort vom Wohnraum aus per Mobilem Ecomatic Controller (MEC). Gerne errechnen wir für Sie ein maßgeschneidertes Angebot.

G115 U ST

# Buderus

**WITTMANN**  
Heizung · Lüftung · Sanitär

---

Krumwiesenweg 2b - 94234 Viechtach  
Telefon 09942/902600 - Fax 902602

---





Jugendarbeit ist eine dankbare Aufgabe, die aber auch sehr viel Einsatz von den Verantwortlichen verlangt. Die allgemeine Jugendarbeit nimmt einen breiten Raum ein. Die Jugendlichen wollen bei der Stange gehalten werden. Spiele und Unterhaltung gehören dazu. Für die fachbezogene Ausbildung sind heute technische Hilfsmittel unerlässlich. Computer, Diaprojektor, Tageslichtprojektor, Videorecorder und Fernseher gehören dazu. Alle diese Ausbildungshilfsmittel wurden aus der Vereinskasse angeschafft. Aber unser kleiner Ausbildungsraum (24 qm) platzte bald aus allen Nähten.

Ein größerer Unterrichtsraum und ein Mehrzweckraum, den auch die Jugend nutzen kann, war dringend notwendig.

Für die vielen Fahrten zur Atemschutzübungsstrecke aber auch für notwendige Fahrten bei der Jugendausbildung haben wir uns aus Vereinsmitteln im Jahr 1994 einen kleinen Mitsubishi-Bus beschafft. In Eigenleistung erfolgte der technische Umbau zu einem **Mehrzweckfahrzeug** (14/1). Untergestellt wurde das Fahrzeug in der vereinseigenen Garage in der Nußbergerstraße. Bei Einsätzen war dies natürlich ein untragbarer Zustand.

Ein zweiter Stellplatz mußte her!

Gemäß dem alten Sprichwort, daß auch die weiteste Reise mit dem 1. Schritt beginnt, haben Kommandant und Vorstand bereits bei der Jahreshauptversammlung am **10.1.1992** das Problem „An- und Umbau des Gerätehauses“ erstmals offiziell angesprochen. Von seiten der Feuerwehrführung, aber auch von den Vertretern der Stadt, wurde Unterstützung signalisiert. Langes aber stetiges Nachfassen ermöglichte am **29.9.1992** eine gemeinsame Besichtigung des Gerätehauses. Teilnehmer waren

- Herr Klein (vom damaligen Landesamt für Brand und Katastrophenschutz)
- Herr Loibl (Sachbearbeiter beim Landratsamt Regen)
- Kreisbrandrat Helmut Kilian
- Bürgermeister Hans Plötz



## SENIOREN-WOHN- UND PFLEGEHEIM REGENTAL

In unserer Einrichtung bieten wir an:

- Vollstationäre Pflege -
- Kurzzeitpflege -
- Tagespflege -
- Nachtpflege -

*Rufen Sie uns doch einfach an.*

Nußberger Straße 37

**94234 VIECHTACH**

Telefon 09942/9401-0 · Telefax 09942/9401-25



- Kommandant Adolf Bielmeier
- Stv. Kdt. Adolf Stieglbauer
- Vorstand Erich Muhr

Die Besprechungsteilnehmer erkannten übereinstimmend die gravierenden Sicherheitsmängel. Es wurde angeregt, ein Raumprogramm zu erstellen und nach einer Lösung der offensichtlichen Probleme zu suchen. Der Vertreter des Landesamtes machte deutlich, daß die beste Lösung ein kompletter Neubau sei. Zuschüsse konnten allerdings für die nächsten 10 Jahre nicht in Aussicht gestellt werden!

Kommandant und Vorstandschaft der FFW Schlatzendorf waren sich einig, ein Neubau sei weder notwendig noch sinnvoll. Außerdem sei der jetzige Standort des Gerätehauses mitten im Dorf ideal. Von seiten der Feuerwehr kam nur ein Erweiterungsbau für einen zweiten, normgerechten Stellplatz in Frage. Die bisherige Fahrzeughalle reiche als „kleiner“ Stellplatz für das (damals noch gewünschte) Mehrzweckfahrzeug aus. Die übrigen notwendigen Räumlichkeiten (Schlauchlager, Werkstatt, Sanitärräume, Büro) sollten im 1. Stock (Peischl-Wohnung) untergebracht werden.

Noch im **Oktober 1992** wurde ein schriftlicher Antrag zur Erstellung eines Raumprogrammes bei der Stadt Viechtach eingereicht.

Das mit Hilfe des Stadtbaumeisters Wolfgang Achatz erstellte Raumkonzept wurde am **15.3.1993** vom Stadtrat beschlossen und an die Regierung weitergeleitet.

Die Verhandlungen mit der Regierung zogen sich fast ein Jahr hin. Mit der vorgelegten Grobplanung war man nicht glücklich - Zuschüsse konnten nicht in Aussicht gestellt werden.

So wurde Anfang des Jahres 1994 mit dem Bürgermeister vereinbart, für den Umbau des Gerätehauses neue Wege zu beschreiten:

**mit finanziellen Unterstützung durch die Stadt Viechtach sollte der Feuerwehrverein als Bauherr die Sache selbst in die Hand nehmen.**

# HÖRMANN

Tore • Türen • Zargen • Fenster



## **Feuerwehr-Falttore 4-flügelig: Mit Schnellöffnung!**

Bei Feuerwehr-Toren muß ein schneller und zuverlässiger Einsatz gewährleistet sein. Diese Forderungen erfüllen Hörmann Feuerwehr-Falttore. Ihre Konstruktion ist auf ein Höchstmaß an Funktionalität ausgerichtet. Diese Tore stehen im geschlossenen Zustand unter Federspannung. Sobald dann die Torrigelung betätigt wird, erfolgt die Schnellöffnung durch Federkraft.



# **Bschub**

## **EISENHANDEL**



Für den Anbau war eine Teilgrundstücksfläche des Nachbarn Anton Zißelsberger erforderlich. Kommandant Adolf Bielmeier und Vorstand Erich Muhr führten daher im Vorfeld mehrere Gespräche mit der Familie Zißelsberger, die einen Grundstückstausch zum Inhalt hatten. Dankenswerterweise hat sich die Familie Zißelsberger zu diesem „Geschäft“ bereit erklärt und den Feuerwehrverantwortlichen ist nach der Zusage ein großer Stein vom Herzen gefallen. Wir möchten uns nochmals ganz herzlich bei der Familie Zitzelsberger für dieses großartige Entgegenkommen bedanken!

Im **Mai 1994** wurde dann das Bauamt beauftragt, einen eingabereifen Bauplan für unseren Erweiterungsbau anzufertigen. Bereits in der Sitzung des Bauausschusses im **August 1994** wurde der Bauplan genehmigt und an das Landratsamt weitergeleitet.

Am **2.8.1995** schloß der Feuerwehrverein mit der Stadt Viechtach den notwendigen Vertrag. Darin wurde die Durchführung der Baumaßnahme durch die Feuerwehr und die finanzielle Beteiligung der Stadt Viechtach geregelt. Grundlage war eine Schätzung der **Gesamtkosten** der Baumaßnahme die sich auf rund **250.000 DM** belief. Die Stadt Viechtach sicherte eine Kostenbeteiligung von 150.000 DM, höchstens 170.000 DM, zu. Die Eigenleistung des Feuerwehrvereins sollte ca. 80.000 DM betragen.

Der Vertrag wurde den Vereinsmitgliedern in einer **außerordentlichen Mitgliederversammlung am 25.8.1995** vorgestellt und der Abschluß wurde auch so genehmigt. Gleichzeitig wurde ein Terminplan für den 1. Bauabschnitt (Rohbau) beschlossen. Für die Terminplanung und die Logistik war unser Passivenvertreter Hans Stieglbauer verantwortlich. Ihm gilt ein großes Dankeschön für die realistische Vorplanung und auch für die engagierte Durchführung dieses Abschnitts. **Baubeginn sollte hier nach der 1.9.1995 sein.**



Kabel-, Kanal- und Straßenbau  
Forstwegebau, Schotterwerk  
Erdbohrungen und Erdbewegung

**Bauhof + Büro:  
Dr. Winterling-Straße 38  
94234 Viechtach**

**(0 99 42) 94 32-0**



Der Mensch denkt - aber der „Bagger-Fischl“ lenkt! Und so kam es zu einem klassischen „Frühstart“. Wegen des schlechten Wetters (!) war der Bagger von einer anderen Baustelle zu uns abgezogen worden und es stand daher bereits am **31.8.1995** morgens um 7.00 Uhr ein Bagger vor dem Gerätehaus. In einer Gewaltaktion wurden Fahrzeuge und freiwillige Helfer verständigt und unsere „Rancher“ bewältigten die Abfuhr des Erd-aushubs mit Bravour!

(em)



Bau- und Möbelschreinerei  
Fensterbau

# Heimerl

- Meisterbetrieb -

---

Oberschlitzendorf 7 · Tel. (0 99 42) 4 41  
Bäckergasse 7 · Tel. (0 99 42) 64 17  
Fax (0 99 42) 25 41 · 94234 Viechtach

## Wir fertigen:



Fenster



Türen



Wintergärten



Sonderelemente in bester Qualität

**Lassen Sie sich unverbindlich  
von uns beraten!**





# Freiwillige Feuerwehr Schlatzendorf / Stadt Viechtach

Stadt Viechtach  
Mönchshofstr. 31

8374 Viechtach

Schatzendorf, 12.2.1993

## Feuerwehrgerätehaus Schlatzendorf

Sehr geehrter Herr Bürgermeister,  
sehr geehrte Damen und Herren Stadträte,

die Feuerwehr Schlatzendorf ist stets bestrebt, die ihr übertragenen Aufgaben mit den zur Verfügung stehenden Mitteln zum Wohle unserer Gemeinschaft zu bewältigen.

Gerade in den letzten Jahren haben aber die Anforderungen an die Feuerwehr in puncto Qualität und Quantität der Einsätze stetig zugenommen. Eine Anpassung der Ausbildung, der Ausrüstung und Ausstattung muß deshalb laufend vorgenommen werden.

Bei der Ausbildung der Mannschaft sowie der technischen Ausrüstung wurde von der Feuerwehr in Zusammenarbeit mit der Stadt das erforderliche Niveau ständig angepaßt.

*Bei der Ausstattung d.h. Unterbringung der Feuerwehr sind jedoch die Platzverhältnisse (Fahrzeughalle und Unterrichtsraum) nicht mehr zeitgemäß und was noch schwerer wiegt, sogar sicherheitswidrig.*

Diese Feststellung wurde in einem vor kurzem stattfindenden Ortstermin mit

- Herr Klein (Leiter der Außenstelle des BayLaBuK),
- Herr Loibl (Sachbearbeiter beim LRA Regen),
- KBR Kilian
- 1. Bürgermeister Plötz

in vollem Umfang bestätigt.

*Die Freiwillige Feuerwehr Schlatzendorf beantragt daher, baldmöglichst Maßnahmen zu ergreifen, die eine den heutigen Standards entsprechende Unterbringung gewährleisten.*

Wir schlagen deshalb vor, anhand eines noch zu ermittelnden Raumprogrammes zu prüfen, inwieweit eine Generalsanierung des bestehenden Gerätehauses Abhilfe schaffen kann bzw. ob ein kompletter Neubau erforderlich wird.

In jedem Fall wird bereits zum jetzigen Zeitpunkt eine umfassende und tatkräftige Unterstützung bei der Abwicklung der bevorstehenden Maßnahme durch die Freiwillige Feuerwehr Schlatzendorf zugesichert.

Mit freundlichen Grüßen

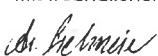
  
A. Bielmeier  
1. Kommandant

  
A. Stieglbauer  
2. Kommandant

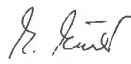
  
E. Muhr  
1. Vorstand

  
R. Stieglbauer  
2. Vorstand

Zwischen

der STADT VIECHTACH, Mönchshofstraße 31, 94234 Viechtach, vertreten durch den 1. Bürgermeister Hans Plötz

und

der FREIWILLIGEN FEUERWEHR SCHLATZENDORF e.V., vertreten durch den 1. Vorstand Erich Muhr, Schlatzendorf 31, 94234 Viechtach und den 2. Vorstand Rudolf Stieglbauer, Schlatzendorf 28, 94234 Viechtach wird folgende

### VEREINBARUNG

getroffen:

#### § 1 Allgemeines

- (1) Die Stadt Viechtach stellt der Freiwilligen Feuerwehr Schlatzendorf e.V. das Grundstück Fl.Nr. 58/46, Gemarkung Schlatzendorf, zur Erweiterung eines Feuerwehr-Gerätehauses zur Verfügung.
- (2) Die Freiwillige Feuerwehr Schlatzendorf führt den Anbau an das Gerätehaus in Eigenleistung durch.
- (3) Eigentümer des Gerätehauses ist bzw. bleibt die Stadt Viechtach, die auch für sämtliche Unterhalts- und etwaige Folgekosten aufkommt.

#### § 2 Eigenleistung

Die Freiwillige Feuerwehr-Schatzendorf ist bereit, zu den Gesamtkosten eine Eigenleistung gemäß Aufstellung nach Az. FFWGEWER.XLS zum voraussichtlichen Gesamtbetrag von 78.000,-- DM zu erbringen.

#### § 3 Arbeitsleistungen durch die Stadt Viechtach

Folgende Arbeitsleistungen werden von der Stadt Viechtach auf eigene Rechnung durchgeführt:

- Wasseranschluß/Hausanschluß
- Kanalanschluß/Hausanschluß
- Anlegen der Außenanlagen

#### § 4 Aufbringung der Mittel

- (1) Die Stadt Viechtach stellt der Freiwilligen Feuerwehr Schlatzendorf einen Betrag in Höhe von 150.000,-- DM, maximal 170.000,-- DM zur Verfügung.
- (2) Die Freiwillige Feuerwehr Schlatzendorf ist bestrebt, nach den Grundsätzen der Wirtschaftlichkeit und Sparsamkeit den Anbau mit der bereitgestellten Zuwendung fertigzustellen. Sollte das Vorhaben jedoch aufgrund von Teuerungen etc. nicht fertiggestellt werden können, ist mit der Stadt über die sich hieraus ergebenden Konsequenzen eine neue Vereinbarung zu treffen.

- (3) Die Stadt Viechtach zahlt den Zuschuß nach Baufortschritt und auf Anforderung der Freiwilligen Feuerwehr Schlatzendorf analog den Zuwendungsgrundsätzen des Staates aus (Zwei-Monats-Frist).
- (4) Über die Verausgabung der Zuwendung wird die Stadt Viechtach in geeigneter Form in Kenntnis gesetzt.

### § 5 Ausfertigung

Jede Partei erhält die Vereinbarung jeweils in zweifacher Ausfertigung.

Viechtach, 02. August 1995



1. Bürgermeister

FFW SCHLATZENDORF E.V.



Muhr  
1. Vorstand

Stieglbauer  
2. Vorstand



*Gasthof und Metzgerei*

*"Zum Iglhaut"*

*Michael Müller*

*Mönchshofstr. 24*

*94234 Viechtach*

*Telefon: 09942 / 436*

*Fax: 09942 / 7015*

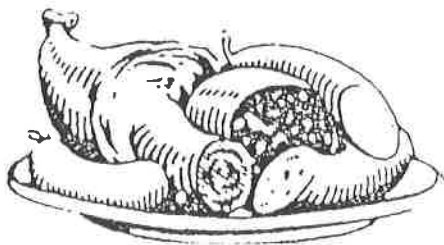
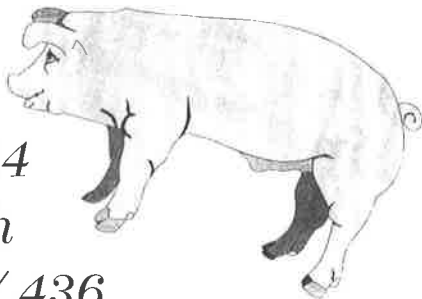

<b>Anbau an das Feuerwehrgerätehaus Schlatzendorf</b>			
Gewerke	Gesamt- kosten	davon:	
		FFW	Stadt
<b>Baumeisterarbeiten</b>	<b>44.000,00</b>		<b>44.000,00</b>
Teilabbruch der bestehenden Stützmauer	1.000,00		1.000,00
Aushub	9.000,00		9.000,00
Fundamente	Beton - ca. 10 cbm	3.000,00	3.000,00
Unterbau für Sohle	Frostschutzkies	2.000,00	2.000,00
Bewehrung	Baustahl - ca. 2 t	5.000,00	5.000,00
Sohle	Beton - ca. 14 cbm	5.000,00	5.000,00
Außenwände	Beton - ca. 40 cbm	16.000,00	16.000,00
Mauerwerk Dachgeschoß	Ziegel	3.000,00	3.000,00
<b>Zimmererarbeiten</b>	<b>16.000,00</b>	<b>16.000,00</b>	
Feuerhemmende Decke	Balken mit Rigips	4.000,00	4.000,00
Dachstuhl - Anbau	ca. 8 cbm Bauholz	6.000,00	6.000,00
Dachziegel - Anbau		4.000,00	4.000,00
Dachrinnen		2.000,00	2.000,00
<b>Schreiner</b>	<b>47.500,00</b>	<b>10.000,00</b>	<b>37.500,00</b>
Fenster und Türen		7.500,00	5.000,00
Toranlagen		35.000,00	2.500,00
Kleiderspinde		5.000,00	35.000,00
<b>Heizung</b>	<b>10.000,00</b>		<b>10.000,00</b>
Zentrale Ölversorgung/Ölofen/Elektroheizung	10.000,00		10.000,00
<b>Sanitär</b>	<b>40.000,00</b>	<b>7.000,00</b>	<b>33.000,00</b>
Sanitärinstallation	10.000,00	5.000,00	5.000,00
Ölabscheider	20.000,00		20.000,00
Stiefelwaschanlage	5.000,00	1.000,00	4.000,00
Abgasabsaugung	5.000,00	1.000,00	4.000,00
<b>Bodenbeläge</b>	<b>18.000,00</b>	<b>8.000,00</b>	<b>10.000,00</b>
E-Strich und Bodenfliesen	13.000,00	6.000,00	7.000,00
Bodenbeläge im OG	5.000,00	2.000,00	3.000,00
<b>Elektroarbeiten</b>	<b>10.000,00</b>	<b>3.000,00</b>	<b>7.000,00</b>
Elektroinstallation einschl. Beleuchtung	10.000,00	3.000,00	7.000,00
<b>Malerarbeiten</b>	<b>9.000,00</b>	<b>9.000,00</b>	
Verputzen und Malerarbeiten	9.000,00	9.000,00	
<b>Außenanlagen</b>	<b>19.000,00</b>	<b>10.000,00</b>	<b>9.000,00</b>
Stützmauer mit Zaun	Granitstein	9.000,00	9.000,00
Vorplatz	ev. Asphalt oder Pflaster	2.000,00	2.000,00
Sonstige Außenanlagen	Bepflanzung, Hecke	8.000,00	8.000,00
<b>Inneneinrichtung</b>	<b>15.000,00</b>	<b>15.000,00</b>	
<b>Summe aller Gewerke</b>	<b>228.500,00</b>	<b>78.000,00</b>	<b>150.500,00</b>
<b>Wasserleitung verlegen</b>	<b>20.000,00</b>		<b>20.000,00</b>
<b>Gesamtkosten</b>	<b>248.500,00</b>	<b>78.000,00</b>	<b>170.500,00</b>

– Gasthaus –  
**„Sonnenblick“**

94234 Viechtach · Schlatzendorf · ☎ 09942/5111

Unsere Räumlichkeiten stehen für Betriebs-,  
Vereins- und Familienfeiern für Sie bereit

Auf Ihren Besuch freut sich: **Familie Schürzinger**



<b>Terminplan</b> <b>für die An- und Umbauarbeiten am Feuerwehrgerätehaus</b>
--

**(Bauabschnitt 1: Rohbau)**

Datum	Uhrzeit	geplante Arbeiten	Mindestanzahl Helfer	
Fr	01.09.95	ab 07.00	Erdaushub	4
Sa	02.09.95	ab 07.00	restlicher Erdaushub und Schnurgerüsterstellung	5
Mo	04.09.95	ab 17.00	Torfundament und Eisen flechten	6
Di	05.09.95	ab 17.00	Abmauerung der Bodenplatte, Rinne für Sickerung, Sickerrohr und Regenwasserleitung verlegen	6
Mi	06.09.95	ab 17.00	Baufolie einbringen und Sauberkeitsschicht	6
Do	07.09.95	ab 17.00	Sohlenbewehrung und Eisen flechten	6
Fr	08.09.95	ab 08.00	Sohle betonieren	4
Sa	09.09.95	ab 08.00	Isolierung an Altbau anbringen, Eisen flechten	6
Mo -Fr	11.09. bis 15.09.95	jeweils ab 07.00	Wandschalung erstellen und Wände betonieren	6
Sa	16.09.95	ab 08.00	Wände ausschalen -außen-	mind. 6
Mo	18.09.95	ab 17.00	Wände ausschalen -innen-	mind. 6
Di	19.09.95	ab 17.00	Bitumenanstrich für Wände -außen-	mind. 4
Mi u. Do	20.09.95, 21.09.95	jeweils ab 17.00	Hinterfüllung der Außenmauern	mind. 6
Fr	22.09.95	ab 08.00	Auflegen der Balkendecke	mind. 6
Sa	23.09.95	ab 07.00	Dachstuhl mit Richtfest	alle
ab	25.09.95		Dach einschalieren, Seitenwände verbrettern usw.	nach Bedarf

Der vorstehende Terminplan ist unverbindlich und selbstverständlich nur zu bewältigen, wenn alle aktiven, passiven und fördernden Mitglieder zur tatkräftigen Mithilfe bereit sind.

Die Vorstandschaft



# Augustinusstube

gut - bürgl. Küche

Inh. Fam. Costa Schlatzendorf 1 09942 / 8232

## **Wir bieten Ihnen**

*Zwei gemütliche komfort- Ferien-  
wohnungen in neu renovierten Haus,  
ca. 1 km zum Zentrum, sehr ruhige  
Lage, große Sonnenterrasse, Garten,  
eigener Eingang, jede Wohnung mit  
Farb-TV.*

*Wir empfehlen uns außerdem für  
die Ausrichtung ihrer Familienfeiern.*

**Auf Ihren Besuch freut sich**

**Fam. Costa**

Schlatzendorf 1 - 94234 Viechtach - Tel. 09942/8231

**NEU! Jetzt auch Waidler-Stube in Schwarzholz!**







NORWICH - ANSICHT



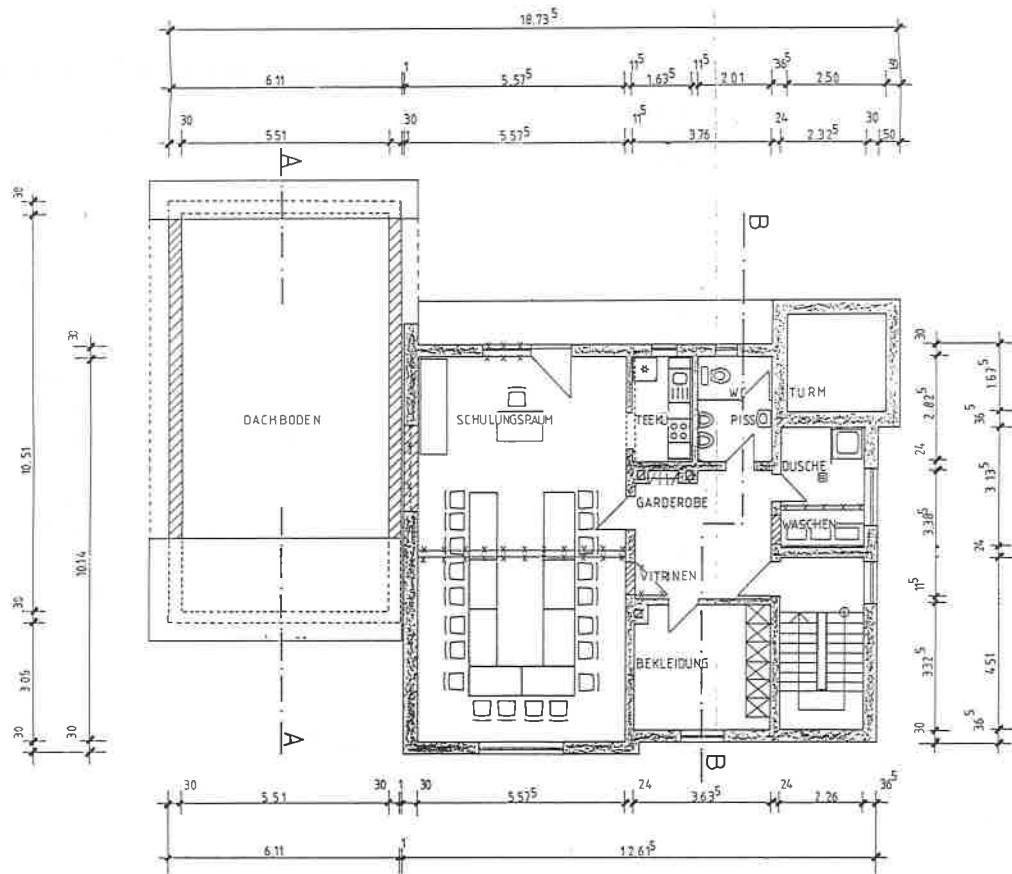

1. COBBEIRCAECCO-I(C)SSS

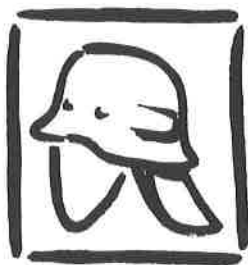

# Feuerwehr und OBAG

Wir sind  
für Sie da.  
Jederzeit!

Ihr Energie-Partner vor Ort:

Regionalzentrum Viechtach  
Prof.-Hermann Staudinger-Straße 4  
Telefon: (0 99 42) 9 59-0

**OBAG**

Ein Unternehmen der  
Bayernwerk-Gruppe

Internet: <http://www.obag.de>



Bürgermeister Hans Plötz, 1. Kommandant Adolf Bielmeier und 1. Vorstand Erich Muhr führten im Rahmen einer kleinen Feier den offiziellen Spatenstich durch:



Bereits am 5. September 1995 wurde die Sohle betoniert:



# Vorteil: Fertigteil von Dorn



**Fertigteil-Keller**



**Fertigteil-Treppen**



Verteuerung & Design: Armin Weier

**DX-Decken**



**Rolladenkasten RTI,  
statisch tragend**

**GARANTIERT  
SORGENFREI  
BAUEN**

Sprechen Sie mit uns,  
wir beraten Sie gern.

Industriestraße 12, D-94036 Passau  
Tel: 0851/801-0, Fax 0851/801-176

**HANS DORN  
BAUSTOFFWERKE**  
PASSAU · MÜNCHEN



Die notwendige Schalung wurde aufgestellt und die Seitenwände wurden aus Gründen der Statik betoniert (gleichzeitig konnte die 500. Helferstunde in der Bau-Chronik notiert werden!):



Mit Hilfe eines Autokranes wurde die Fertigteil-Betondecke verlegt:



# REHAU<sup>IR</sup>

## Haus-Aufgaben Programme für zeitgemäßes Bauen



Beispiel REHAU-Fenster-Profilsysteme

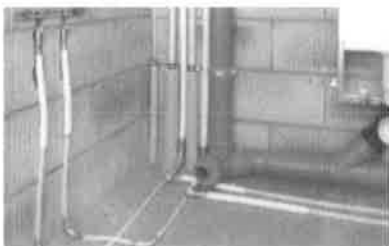

Beispiel REHAU HIS 311 Schiebehülse



Beispiel REHAU-Heizkörperanschlußsystem Schiebehülse HAS/Sockelleiste HASSO



Beispiel REHAU-Elektroinstallations- und Verdrahtungs-Systeme

REHAU ist seit vielen Jahren ein zuverlässiger Partner des Handwerks, Architekten und Planers. Ob Neubau oder Sanierung, Wohnungsbau oder Bürokomplex - REHAU bietet alles aus einer Hand.

Ob es sich um REHAU-Fensterprofilsysteme, die REHAU-Heizungs- und Sanitärtechnik oder der Elektroinstallationssysteme dreht - immer handelt es sich um innovative Produkte, die modernen Ansprüchen zeitgemäßen Bauens entsprechen.

Mit den REHAU-Programmen für zeitgemäßes Bauen kommen Sie bei Ihren Haus-Aufgaben immer zu einem richtigen Ergebnis!

**REHAU AG + Co.**  
**Abtlg. Öffentlichkeitsarbeit**  
**Rheniumhaus**  
**95111 Rehau**  
**Tel.: 0 92 83/77-23 85**  
**Fax: 0 92 83/77-25-15**





Am 21.9.1995 wurde der Dachstuhl aufgesetzt und das Firstbäumchen grüßte die fleißigen Helfer. Abends war dann Richtfest im Gasthaus „Lobmeier-Costa“.



Mitte Oktober begannen die Verputzarbeiten durch unsere bewährte „AH-Truppe“:



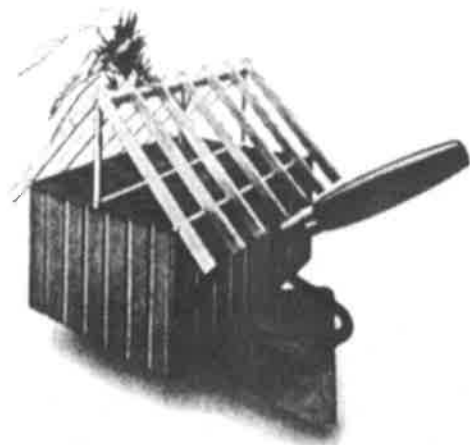

# Wer baut, braucht Partner.

Partnerschaft ist wichtig. Denn vier Hände schaffen mehr als zwei. Nutzen Sie die Vorteile, die Ihnen die BayWa Partnerschaft bietet.

- Alle Produkte aus einer Hand
- Produkte von ausgewählter Qualität
- Alternative Baustoffe
- Aktuelle und umfassende Beratung
- Innen-/Außen-Ausstellungen vor Ort
- Kompetent auch im Gartenbereich
- Umfangreiche Lagerhaltung
- Großer Fuhrpark mit Spezialfahrzeugen
- immer ganz in Ihrer Nähe

---

Viechtach  
Tel. 09942/421

**BayWa**

**Ihr Partner vom Fach**



Kurz vor Weihnachten 1995 wurde der Estrich eingebaut und die Bodenplatten in den beiden Fahrzeughallen verlegt:



Im Januar 1996 wurden die Kleiderspinde eingebaut, die Elektroinstallation in Angriff genommen und gleichzeitig auch die neue Heizungsanlage eingebaut. Am 24.2.1996 konnte die neue Fahrzeughalle bezogen werden.





**KontoDirekt:**  
**BEFREIEN SIE SICH  
VON RAUM  
UND ZEIT**

**Raiffeisenbank Viechtach-Zwiesel eG**

**Wir machen  
den Weg frei**



Im März/April 1996 wurde das neue Tor für die alte Fahrzeughalle geliefert und außerdem wurde der Ölabscheider eingebaut:



Im Mai 1996 wurden die Verputzarbeiten im neuen Unterrichtsraum abgeschlossen. Vom Bauzug wurde der Vorplatz gepflastert und geteert und außerdem die Betonmauer mit Granitsteinen verblendet:



# Der Transporter. Das Original. *Wieder einen Schritt voraus.*



***Besser. Stärker. Sparsamer.***

Jetzt auch mit TDI-Motor 75 kW (102 PS)

# 6,5

Liter\* Verbrauch  
auf 100 Kilometer  
beim Kombi.  
Bis 1.200 Kilometer  
ohne Tankstopp.

\*bei konstant 90 km/h,  
gemessen nach EG Reglement 80/1268

Testen Sie den neuen Transporter. Bei uns.

**AUTOHAUS**  
**KARL BILLER**  
94234 VIECHTACH



Im August 1996 wurde die Holzdecke im neuen Unterrichtsraum montiert, der Hinterhof gepflastert und außerdem ein zusätzlicher Schuppen fertiggestellt (der Chronist notiert die 4.000 Helferstunde!):



Im Oktober/November 1996 wird der Mehrzweckraum (Jugendraum) in Angriff genommen. Estrich wird eingebaut und eine Holzdecke montiert:



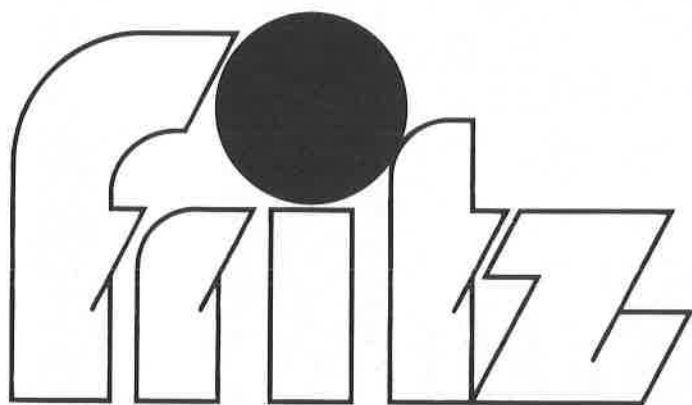

**BÜROEINRICHTUNG  
BÜROTECHNIK  
BÜROBEDARF**

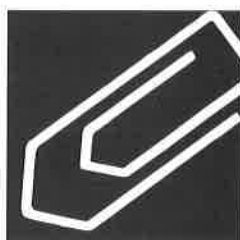
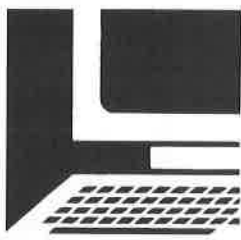
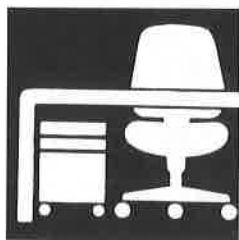



Der Unterrichtsraum ist fertig - zweckmäßige Möbel für Tagungen, Besprechungen und Unterrichte sind beschafft:



Neben all dem Arbeiten und Schuften durfte natürlich auch das leibliche Wohl nicht zu kurz kommen:



- Rohbauten
- Putzarbeiten
- schlüsselfertige Bauten

## **Hochbau**

# **HAIMERL BAU**

## GmbH

## **Tiefbau**

- Straße
- Kanal
- Wasser

***Eben 6 • 94234 Viechtach***  
***Tel.: 09942/3473 • Fax: 09942/6310***



Ein „Anschaffer“ ist besser als 20 Arbeiter! Ohne unseren „Kapo“ und 2. Vorstand **Rudolf Stieglbauer**, der die Arbeiten immer wieder antrieb, wäre unser Bau sicher nicht rechtzeitig fertig geworden. Er hat sich hier einen bleibenden Verdienst erworben!



Als letzte Aktion hat der Feuerwehrverein auch die Sanierung des Altbauteiles des Gerätehauses in Eigenregie übernommen. Auf unseren Antrag wurde vom Bauausschuß in der Sitzung vom 10.3.1997 ein Gesamtbetrag von 35.000 DM für Dach- und Malerarbeiten bewilligt.



LINHARDT

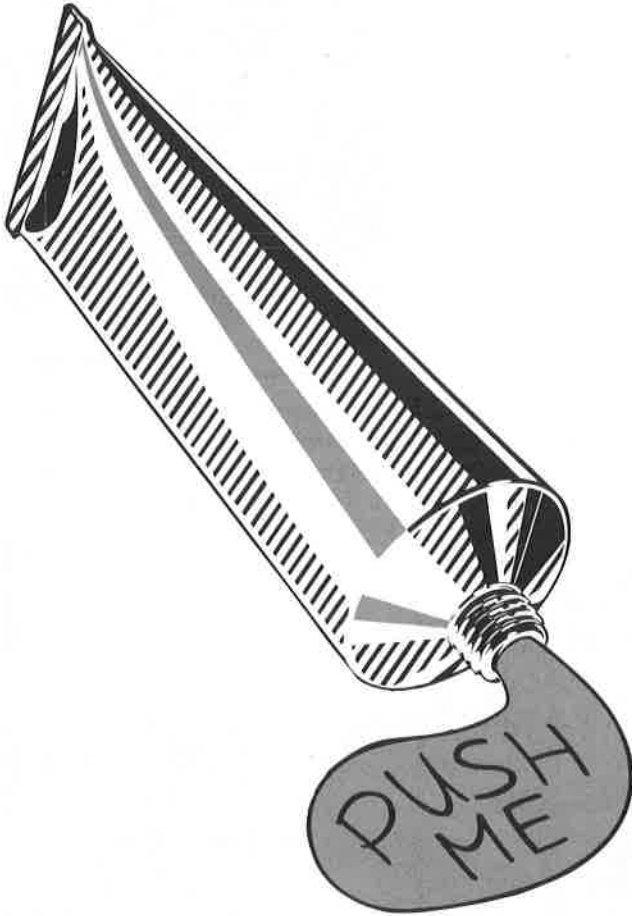
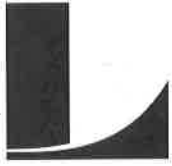

**...die Tube**  
**das ausdrucksvollste Packmittel der Gegenwart !**

Linhardt GmbH & Co. KG, Dr.-Winterling-Str. 40, 94234 Viechtach



L  
LINHARDT

# Werkzeugbau

Fordern Sie weitere Informationen an!

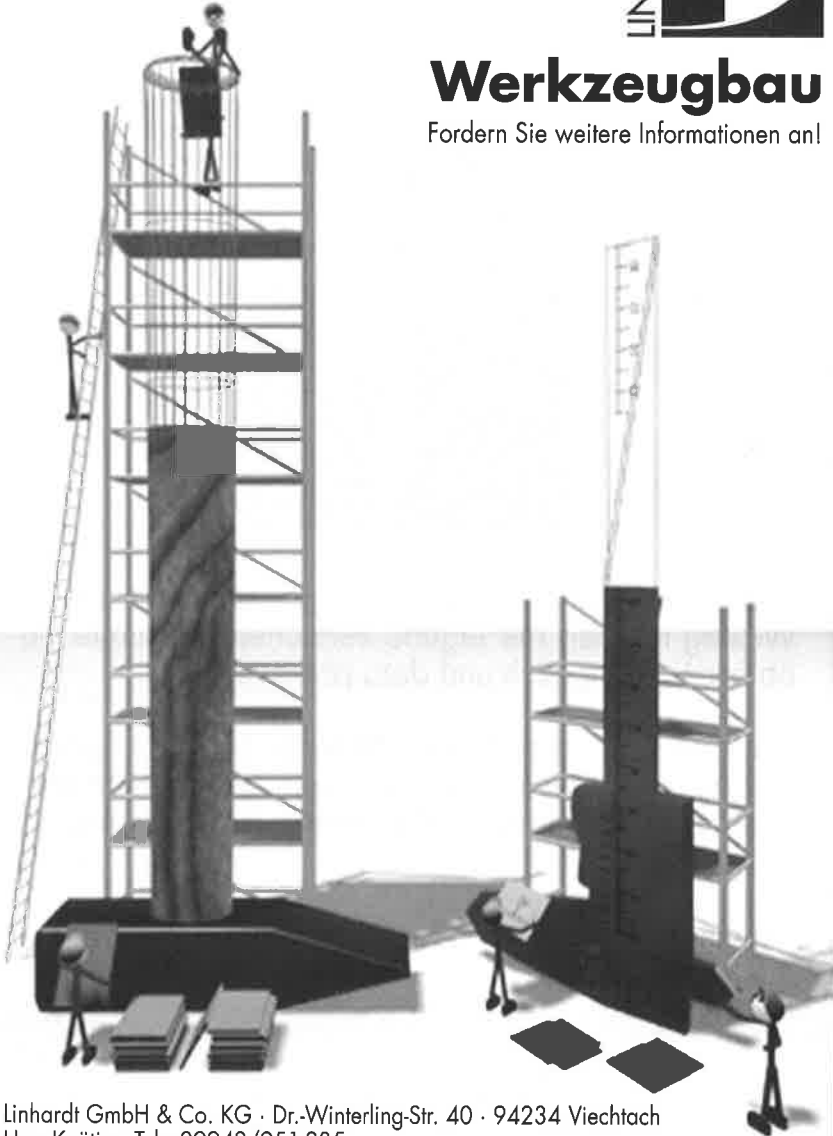

Linhardt GmbH & Co. KG · Dr.-Winterling-Str. 40 · 94234 Viechtach  
Herr Knötig · Tel.: 09942/951-235



# Mit Sicherheit gut versichert

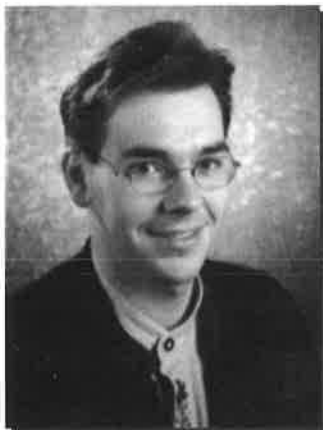

Eine gute Versicherung setzt eine gute Beratung voraus. Wichtig ist, daß der eigene Versicherungsschutz so **optimal** wie möglich und dazu **preiswert** ist.

Ich biete Ihnen darum einen Service, der nicht nur die Beratung über die Versicherungen betrifft, sondern auch die **Betreuung** und schnelle **Regulierung im Schadenfall**.

Ich bin für Sie da - an 7 Tagen in der Woche.

## VICTORIA

Agentur Franz Hermann  
Nußbergerstr. 27, Tel. 0 99 42 / 90 24 80  
Versicherungen · D.A.S. Rechtsschutz · Bausparen



## Kostenaufteilung beim Anbau und Umbau des Gerätehaus

	1995:	1996:	1997:	Gesamt:
Baukosten:	57.524,95 DM	141.320,18 DM	7.654,39 DM	206.499,52 DM

	Stadt Viechtach	FFw Schlatzendorf
Verteilung der Baukosten:	170.000,00 DM	36.499,52 DM

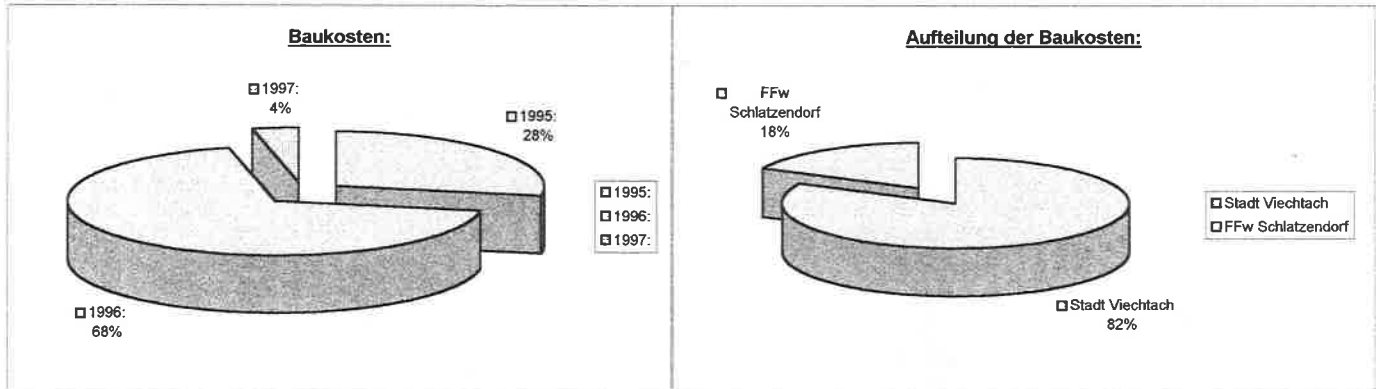

# VIECHTACHER KÜCHENSTUDIO



**Wichtig für Bauherren:**

**Vermeiden Sie Fehler bei der Elektro- und Wasserinstallation!**

**Planen Sie eine Anbauküche, wenn der Rohbau steht ... fragen SIE sofort UNS,**

Um eine praktische EINBAUKÜCHE einzubauen, bedarf es einer besonderen Wasser- und Elektro-Installation, die von den herkömmlichen RICHTLINIEN stark abweicht.

**Wir sagen IHNEN „WIE und WO“**

*Wir  
richten Küchen  
mustergültig ein.*

## **Küchentrends**

Die neue Natürlichkeit zeigt sich auch in natürlichen Materialien. Holz ist ein Zeichen dafür, daß die Küche wohnlicher wird und wie früher als Kommunikationsraum fungiert. Auch Holz in Verbindung mit Metall oder Marmor macht die neue, natürliche Lebenseinstellung wieder sichtbar. Erleben Sie bei uns die neuen Trends, die neuen Materialien, und lassen Sie sich von uns begeistern. Folgen Sie dem Trend - kommen Sie zu uns.



- unverbindliche Beratung
- Planung mit Phantasie
- 5 Jahre Garantie
- Pläne für Wasser, Elektro und Fliesen
- spül- und kochfertige Übergabe
- eigener Kundendienst

## **Neue Ausstellung**

musterhaus<sup>®</sup>  
küchen

**FACHGESCHÄFT**

Nußberger Str. 26 · 94234 Viechtach · Telefon 09942/3920

Inh. Wolfgang Ebner + Wolfgang Gierl





Folgende Mitglieder und Freunde unserer Feuerwehr haben in rund **4.600 freiwilligen Arbeitsstunden** den Umbau durchgeführt:

Achatz Peter	Holzfurtnr Gust	Schötz Albert
Augustin Manfred	Kargl Armin	Sixl Alexander
Bartl Thomas	Kargl Christian	Sperl Karl
Bielmeier Adolf	Kargl Johann	Stasny Hans
Bielmeier Johann	Kargl Johann	Steinbauer Willi
Bielmeier Josef	Kellermeier Xaver	Stiedl Walter
Breindl Josef	Krampfpl Johann	Stieglbauer Adolf
Dachs Alois	Liebl Florian	Stieglbauer Andreas
Ecker Johann	Maimer Alfons	Stieglbauer Florian
Eckmann Johann	Mühlbauer Heinz	Stieglbauer Hedwig
Englmeier Josef	Muhr Erich	Stieglbauer Johann
Fuchs Ludwig	Paukner Armin	Stieglbauer Monika
Fuihl Heinrich	Penzkofer Martin	Stieglbauer Rudolf
Fuihl Konrad	Peter Franz	Tetek Marco
Fuihl Manfred	Peter Helmut	Tremmel Alfred
Gehr Christian	Piller Martin	Voitl Anton
Gehr Martin	Pinzl Alois	Voitl Florian
Goham Albert	Pinzl Christian	Voitl Markus
Goham Alfons	Pinzl Johann	Voitl Stefan
Goham Josef	Pinzl Josef	Wagner Andreas
Grabmeier Tobias	Pinzl Martin	Wagner Kurt
Gruber Martin	Pinzl Mathias	Wanninger Gust jun.
Hauner Bernd	Preiß Robert	Wanninger Gust sen.
Hauner Johann	Probst Klaus	Weiß Martin
Hermann Franz	Probst Matthias	Wittmann Franz 1
Hirtreiter Walter	Probst Werner	Wittmann Franz 2
Högerl Manfred	Reisinger Anton	Wittmann Günther
Holzfurtnr Alfons	Reisinger Paul	Wittmann Karl

Ohne ihren unentgeltlichen Arbeitseinsatz wäre die Baumaßnahme nicht zu diesen günstigen Gesamtpreis durchzuführen gewesen. Wir bedanken uns für diesen großartigen Einsatz zum Nutzen der Allgemeinheit!

# **Herrmann & Vogl**

## **Entsorgung und Recycling GmbH**

**94234 Viechtach - Tel. 09942 / 902736**

**93413 Cham - Tel. 09971 / 880121**

**93489 Obertraubenbach - Tel. 09461 / 7113**

**modernes Entsorgungsunternehmen mit den neusten  
Technologien zur Ausführung folgender Umweltprobleme:**

- ◆ umweltfreundliche Entsorgung von Öl- Fett- Benzin-  
und Koaleszenzabscheider
- ◆ Entsorgung von kontaminiertem Erdreich
- ◆ schnelle Hilfe bei Ölunfällen (24-Std. Notdienst)
- ◆ PCB/PCB Sanierungen
- ◆ Asbestsanierungen nach TRGS 519
- ◆ Entsorgung von asbesthaltigen Speicherheizgeräten
- ◆ Grundwassersanierungen
- ◆ Fachbetrieb nach §19 I WHG
- ◆ Containerdienst

**Der Spezialist für individuelle Entsorgungskonzepte.**



**Wir bedanken uns bei den folgenden Firmen für die im Zuge der  
Baumaßnahme gewährte Unterstützung:**

Amberger Erich, Elektrobetrieb, Viechtach  
BayWa, Viechtach  
Berger-Transportbeton, Regen  
Dorn-Baustoffwerke, Passau  
Fischl Hans, Bauunternehmen, Viechtach  
Fleischmann und Zankl, Viechtach  
Fritz Stefan, Büroeinrichtung, Viechtach  
Haas Hermann, Schlosserei, Viechtach  
Heimerl Hubert, Schreinerei, Oberschlitzendorf  
KAGO-Schornsteinbau, Neumarkt  
Kugel GmbH, Viechtach  
Linhardt GmbH & Co. KG, Viechtach  
Maimer Alfons, Transporte, Schlitzendorf  
Muhr-Kältetechnik, Viechtach  
Penzkofer Martin und Otto, Malerbetrieb, Schlitzendorf  
Peter Franz, Schreinerei, Schlitzendorf  
Reiter-Fliesen, Deggendorf  
Rötzer, Glaserei, Viechtach  
Schmid Ludwig, Sanitär, Reichsdorf  
Schreiner Anton, Schreinerei, Schlitzendorf  
Schub Karl, Eisenhandlung, Viechtach  
Sigl Hermann, Holzhandlung, Viechtach  
Sigl Otto, Sägewerk, Reibenmühle  
Stahl-Irrgang  
Striegan Herbert, Mönchshofapotheke, Viechtach  
Treimer Bau-GmbH, Kollnburg  
Viechtacher Küchenstudio  
Wittmann Franz, Heizungsbau, Viechtach  
Zollner, Fußbodenbetrieb, Zandt

**Bei den Viechtacher Banken:**

Raiffeisenbank  
Sparkasse  
Volksbank

und ganz besonders bei der **Jagdgenossenschaft Schlitzendorf**

Generalagentur **Alfons Rabenbauer**  
Nußberger Straße 1, 94234 Viechtach  
Tel. 09942/902501



Auch wenn Ihr eigenes Heim noch ein Traum ist: Mit dem Eigenheim-Sparprogramm legen Sie schon heute den Grundstein. In wenigen Jahren können Sie dann auf diesem Fundament aufbauen.

**Das Eigenheim-Sparprogramm:  
Und Sie kommen ganz sicher ans  
Ziel Ihrer Wünsche.**

Das Eigenheim-Sparprogramm ist die zukunftsorientierte Kombination von Hypothekendarlehen und Bausparvertrag. Abgesichert durch eine Lebensversicherung.

**Deutscher Herold**   
Versicherungsgruppe der Deutschen Bank



Zwei Ansichten des alten Feuerwehrgerätehauses an der Kirchait-  
nacherstraße:

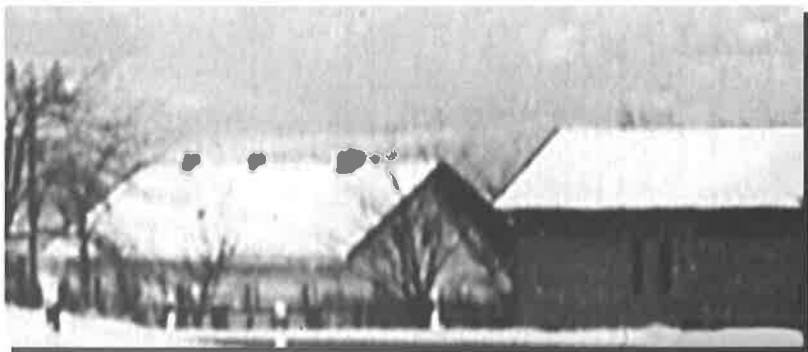

# Wir machen den Weg frei

## Der Sprung zum Berufserfolg.

Ihr Berufseinstieg bringt auch  
finanziell einige Veränderungen  
in Ihr Leben. Sie haben  
Ihre eigenen Ziele und möchten  
Ihre Ideen verwirklichen.  
Wir helfen bei allen Fragen  
rund ums erste Selbstver-  
dienste - vom Gehaltskonto  
bis zum systematischen  
Vermögensaufbau. So ist  
aller Anfang leicht.



**Volksbank Viechtach**

Geschäftsstelle der Volksbank Deggendorf eG



Das Feuerwehrgerätehaus vor und nach dem Umbau:



# LUDWIG HIRTREITER

Schmiedstraße 2 - 94234 Viechtach  
Tel. 09942/902621-22 - Fax 09942/903623



Agip Service-Station / Kfz-Service  
rund ums Auto • Reifen • Batterie-  
und Auspuff-Service • Kfz-Zu-  
behör • Waschanlage • Schlüs-  
sel-Sofortdienst

## BAVARIA PKW-Anhänger



Verkauf und Verleih: Motorrad- und Autotransporter, Ka-  
sten- und Pferdeanhänger, Hoch- und Tieflader, Koffer





Unsere Fahrzeuge:



---

---

KEINE FRAGE  
DES VERTRAUENS  
SONDERN  
DIE ANTWORT

---

---

Privatbankhaus seit 1828

---

---

**Schmidt Bank**

---

---

125 Niederlassungen in Bayern  
Sachsen und Thüringen



Die Vorstandschaft:

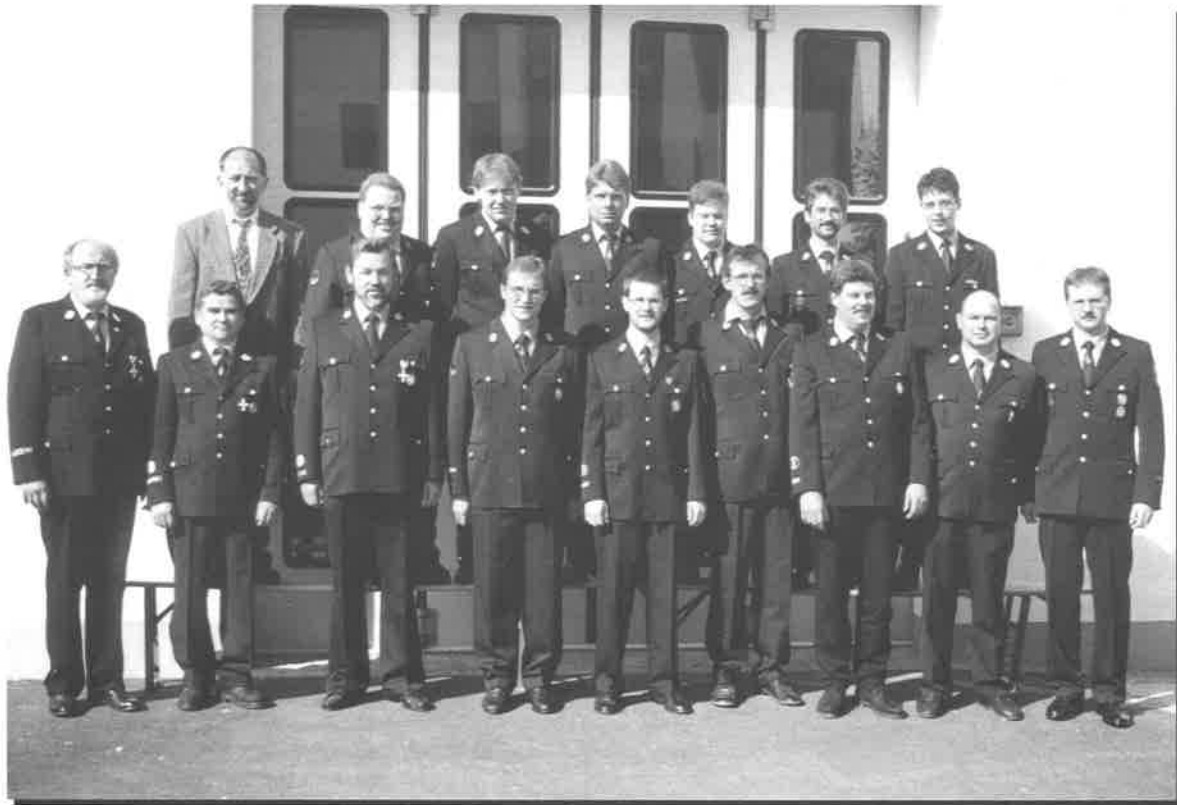

# WALTER OBERMEIER

## Steinmetzgeschäft

94234 VIECHTACH  
Dr.-Winterling-Straße 3  
Telefon 09942/8350  
Telefax 09942/7023

## Bestattungen

vormals Althammer-Heimerl  
zu erreichen unter:  
Telefon 09942/8350  
Autotel. 0171/6420721  
oder R. Reißmann,  
Telefon 09942/2833



GRABDENKMÄLER • TREPPENANLAGEN  
BODENBELÄGE • FENSTERBÄNKE  
- IN GRANIT UND MARMOR -

# Fleischmann u. Zankl

Inh. Friederike Wurm

**Schmidstraße 28a • VIECHTACH**

Telefon (0 99 42) 9 42 10 oder 64 31  
FAX (0 99 42) 94 21 30



Lieferung von Transportbeton  
für Hoch- und Tiefbauarbeiten



## **Unseren toten Kameraden**

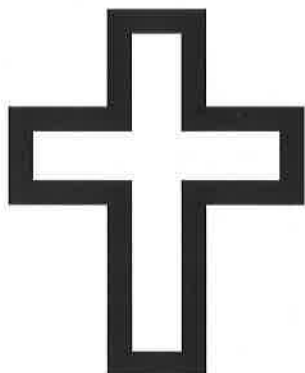

**In Ehrfurcht und Dank-  
barkeit gedenken wir  
aller verstorbenen  
Kameraden der  
Freiwilligen Feuerwehr  
Schlatzendorf**



**Auch wenn der Tod eine Schranke setzt, wird ihr Wirken  
doch die Vergänglichkeit der Zeit überdauern.**

# Generalagentur HANS GIERL

**Aachener und Münchener Versicherung**  
Linprunstr. 29 · 94234 Viechtach · Tel. 09952/5907

IHR  
PARTNER  
FÜR:



- Kfz-Versicherung
- Lebensversicherung
- Sachversicherung
- Krankenversicherung  
(Priv. u. Zusatz)
- Rechtsschutz
- Badenia Bausparkasse
- Finanzierung u. Kapitalanlagen  
Vermittlung

Erfüllt alle Ihre Wünsche in Sachen Sicherheit



Geschäftszeiten:  
Mo - Fr. 8.00 - 12.00 Uhr  
Nachmittags nach Vereinbarung

**Aachener und Münchener**  
Versicherungs AG





Seit



1553

**Gesellschaftsbrauerei  
Viechtach**



**Mit dem richtigen Partner in die Zukunft!**

**SICHERHEIT und UNABHÄNGIGKEIT**  
mit Ihrer eigenen Energiequelle ...



**SES-SOLARTECHNIK**  
**WARMWASSERTECHNIK**  
für Lebensfreude in Harmonie  
mit der Natur ...

Mit SES-Solartechnik sparen Sie umweltbewußt bis zu 70% Ihrer Energiekosten bei Warmwasser und Schwimmbad. Für noch mehr Kostenreduzierung und höheren Komfort sorgt die richtige Speicher-Technik. Einzigartig durch EUROPA-PATENT! Hygienisch reines Warmwasser ohne lebensgefährliche Legionellen.-Bakterien gewährleistet ein ausgeklügeltes Zirkulations-Zubehör.

**Johann Heimerl**

**HEIZUNG · SANITÄR · SPENGLEREI**  
– EIGENER KUNDENDIENST –



*Rattersberg 15 · 94234 Viechtach - Tel. 09942/6262-Fax 8111*

Wir planen und führen aus:

Heizungsanlagen · Gas- und Wasserinstallation  
Spenglerarbeiten · Solaranlagen

**VIESMANN**

**Vitola-biferral - Ein Heizkessel macht von sich reden**

Er sparte bei Modernisierung der Heizungsanlage bis zu 40% Heizöl oder Gas. Er ist ein echter Tieftemperaturkessel, der abschaltet, wenn keine Wärme benötigt wird. Er hat zweischaltige Heizflächen und dadurch seine hohe Betriebssicherheit und lange Lebensdauer.





# Weinfurtner

## Glashütten

Glashütte, Schleiferei  
Gravur, Malerei  
Kronleuchterfertigung  
Glas-, Porzellan-, u.  
Pokalausstellung  
Hüttenschänke  
Galerie

### Geöffnet:

Mo-Fr 9-18 Uhr  
Sa 9-14 Uhr  
Sonntag  
(1.Mai-30.Sept.)  
10-12 und  
14-16 Uhr

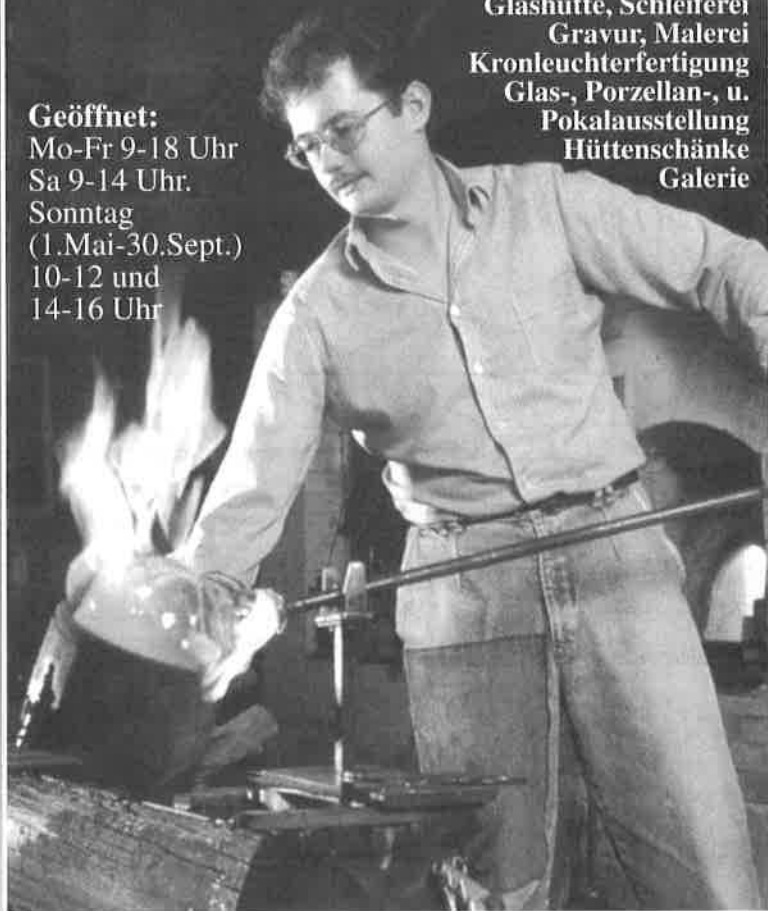

*Sehen und Erleben ...*

ARNBRUCK · ☎ (0 99 45) 94 11 -0



## HOLZ IST DER BESTE GRUND, BEI UNS REINZUSCHAUEN.

- Holzdecken massiv und furniert, Sonderprofile • Feuchtraumpanelle in vielen Dekoren
- Fertigparkett • Rohparkett, Pakettzubehör • Kork- und Laminatböden • Fußbodendiele  
massiv und verleimt, in versch. Dimensionen und Holzarten • Verlege-, Wärmedämm-  
und Fahrzeugplatten, Trockenschüttung • Außenverschalung • Leimholz-Leisten •  
sämtl. Befestigungsmaterial Holzschutzfarben, Wachse, Lacke, Kleber • Fußboden-  
schleifmaschinen leihweise • Gartenholz



Besuchen Sie unser modernes  
Fußbodenstudio

Überzeugen Sie sich von der  
großen Auswahl in unserem  
Holzfachmarkt

**HOLZ SIGL** ▲

Partner der Holzwerker

Pröllerstraße 5 • 94234 Viechtach • Tel. 09942/1002



Der Kühlmöbel-Spezialist  
Eduard Englmeier

**PLANUNG • ENTWURF • FERTIGUNG**

Oberschlitzendorf 4 (Industriegeb.) • 94234 Viechtach

Postfach 1129 • Viechtach

Telefon 0 99 42 / 14 49 • Telefax 0 99 42 / 21 79

Verkauf nur über Fachhandel



# Alfons Maimer jun. • Transporte



94234 Viechtach • Nußberger Straße 23a  
Telefon 0 99 42 / 37 18

## SCHREINEREI

# Franz Peter



- Fenster und Türen
- Treppenbau
- Möbelfertigung und Innenausbau
- Küchen
- Gaststätten- und Büroeinrichtungen

Individuelle Beratung und Planung

Viechtach-Schlitzendorf • Dr.-Winterling-Str. 12  
Telefon 09942/1364 • Telefon 09942/7195



HOTEL  
.....  
**SCHMAUS**  
.....  
RESTAURANT

Herzlich Willkommen im  
HOTEL SCHMAUS  
seit 13 Generationen ein Ort der Gastlichkeit.  
Räumlichkeiten für Hochzeiten und  
Veranstaltungen aller Art  
- Festsaal für bis zu 300 Personen -  
**FRAGEN SIE UNS - WIR BERATEN SIE GERNE!**

Stadtplatz 5 - 94234 Viechtach  
Tel. 09942/94160

# **acris** Kristallpokale

**Lieferant Fuji-Cup seit 1987**



## **Geschenkartikel für alle Anlässe:**

Geburtstag, Jubiläum, Ehrungen, etc.  
Individuelle Gravuren  
Pokale und Trophäen

extrem preisgünstiger Fabrikverkauf

## **Achtung neue Adresse !!!!**

Max-Ruderer-Str. 9 (beim Flughafen)

**93471 Arnbruck**

Tel. 09945/905045 Fax 905044





## Lassen Sie sich Ihr Heim von uns verschönern!

Wir fertigen für Sie Fenster, Türen,  
Treppen, Parkettböden,  
Einbaumöbel und Holzdecken -  
individuell auf Ihre Räume  
abgestimmt!

Bau u. Möbel

*Anton*

Schreinerei

*Schreiner*

VIECHTACH

Nußberger Str. 32  
Telefon 09942/1458

## METZGEREI

schönes Fleisch  
eigene Schlachtung



gute Wurst  
selbst gemacht

## VIECHTACH

Tel. 0 99 42 / 83 06



# Schlingmann

Löschgruppenfahrzeug LF 16/12

DIN 14502 und DIN 14530  
Teil 11, Besatzung 1 + B  
auf Mercedes Benz Fahrgestell MK 1224 AF



*Das Allround-Fahrzeug  
für jede Situation*

## STURM Feuerschutz

Telefon (0 99 21) 41 29 · Telefax (0 99 21) 76 60  
Ahornweg 9 · 94209 REGEN

*Mit uns in Ihre farbige Zukunft!*



## MALERBETRIEB



## MARTIN PENZKOFER

MALERARBEITEN \* TAPEZIERARBEITEN \* VOLLWÄRMESCHUTZ \* BESCHRIFTUNGEN

Nußbergerstr. 24

94234 Viechtach

Tel.: 09942/2489

Fax: 09942/902300

 **Brillux**  
..mehr als Farbe

GÖNNEN SIE IHRER FASSADE EIN NEUES AUSSEHEN, WIR BERATEN SIE GERN.



# Hermann Haas

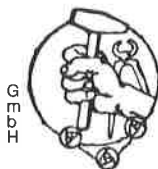

Schlosserei - Spenglerei

94234 Viechtach

Hafnerhöhe 10

Telefon 0 99 42 / 90 23 50

Telefax 0 99 42 / 90 23 55

## Aschenbrenner Reisen

Urlaubsreisen · Erlebnisreisen · Städtereisen  
Rundreisen · Kurzreisen · Festspielreisen  
Flugreisen in alle Welt



*Schöne Ferien!*

**Aschenbrenner**  
Reisebüro · Omnibusunternehmen

94234 Viechtach/Bayer.Wald

☎ (0 99 42) 94 46-10 Bus

☎ (0 99 42) 94 46-40 Flug

93047 Regensburg

Brückstraße 4

☎ (09 41) 56'02 54



# Eckl



## Kachelofenbau - Kaminofenstudio Öfen und Herde Fliesen - Sanitär

Schmidstraße 1 · 94234 Viechtach  
Telefon (0 99 42) 10 79 · Telefax (0 99 42) 8656



## GLÜCKWÜNSCH zur Gerätehaus-Segnung

Bei Ihrer **Fahrschule Brem** bekommen Sie (fast) alles:  
FÜHRERSCHEIN FÜR

- \* VESPA
- \* MOFA
- \* MOTORRAD
- \* AUTO
- \* BUS
- \* LKW

- nur noch keinen Pilotenschein!!!



Information und Unterricht im  
"Akuna-Hotel":  
Dienstag und Freitag, 19.00 bis 20.30 Uhr  
Euer Fahrlehrer und "Feuerwehr-Kamerad"  
Manfred





# MUHR

Ihr Partner für Großküchen-, Gastronomie- und Kältetechnik



94234 Viechtach - Mönchshofstraße 44 - Telefon (0 99 42) 4 84 - Telefax (0 99 42) 55 13



*Anton Zeitlhöfler*

Bau- und Möbelschreinerei  
Treppenbau  
Innenausbau

*... Ihr Partner für Wohnideen aus Holz*

Dr.-Winterling-Str. 1  
94234 Viechtach  
Tel. ( 0 99 42 ) 15 20



# VIECHTACH SCHWARZHOLZ



SÜD-WEST-ANSICHT

## NEUERÖFFNUNG !

NACH FERTIGSTELLUNG VON BAUABSCHNITT 5 IM NEU ERICHTETEN

### FERIENPARK SCHWARZHOLZ

WÜRDEN WIR UNS SHER FREUEN SIE AB SOFORT IN UNSERER  
GEMÜTLICHEN "WAIDLER STUBE" BEGRÜSSEN ZU  
DÜRFEN!



**SIKOPLAN** GmbH

AUF IHREN BESUCH FREUEN SICH

RITA u. GUSTL COSTA

NUSSBERGERSTR. 31, 94234 VIECHTACH  
TEL. 09942/960889 FAX 09942/960884

## NEUERÖFFNUNG !

NACH FERTIGSTELLUNG VON BAUABSCHNITT 5 IM NEU ERICHTETEN

### FERIENPARK SCHWARZHOLZ

WÜRDEN WIR UNS SHER FREUEN SIE AB SOFORT IN UNSERER  
GEMÜTLICHEN "WAIDLER STUBE" BEGRÜSSEN ZU  
DÜRFEN!

**ATELIER u. BAU** GmbH  
**ZOLLNER**

AUF IHREN BESUCH FREUEN SICH

RITA u. GUSTL COSTA

NUSSBERGERSTR. 31, 94234 VIECHTACH  
TEL. 09942/960859 FAX 09942/960850



# **AUTOHAUS HERBERT TETEK**

**Renault-Service SB-Tankstelle**

**Nach Dienstschluß Tankautomat**

VW-AUDI-Reparaturwerkstätte

Reparatur aller Fabrikate

Rahmenreichtbank

ADAC-Abschleppdienst bei Tag und Nacht

Schlüsseldienst



**94234 VIECHTACH an der B85 Telefon 09942/94230**

## **Fischl Landtechnik**

**Ihr zuverlässiger Partner**



**Case IH Schlepper**

**Westfalia Melk - Kühl - Fütterungstechnik**

**Krone u. PZ Heu - Silagetechnik**

**Strautmann Siloentnahmegeräte**

**94234 Harnberg Tel 09923/3331**



# PALFINGER



Verkauf/Aufbau  
Reparatur

Bremsdienst  
Fahrtenschreiber 57b  
Geschwindigkeitsbegr. 57b

## Herbert Grassl

Nutzfahrzeugreparaturen

Dr.-Winterling-Straße 28

94234 Viechtach

Tel. u. Fax 0 99 42 / 85 99



HOLEN SIE SICH DIE SONNE INS HAUS  
WIR HELFEN IHNEN DABEI

- SOLARANLAGEN
- OEL-GASFEUERUNGEN
- SANITÄRTECHNIK

Kugel GmbH, Linprunstraße 27, 94234 Viechtach

Tel.: (0 99 42) 950-0, Fax: (0 99 42) 950-299



# TEPPICH TAPETEN HAUS VIECHTACH

Schlitzendorf  
Nußbergstr. 14

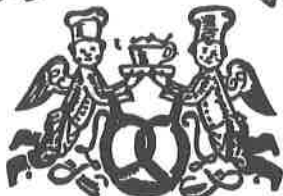

## Bäckerei Kartl

Viechtach, Mussinanstraße 6, Telefon 455  
Unsere Spezialität: ff. Roggenbrote

## Kurt-Heinz Hübner

preiswert und zuverlässig

- Reparaturen an Fahrzeugen aller Art
- AU- und TÜV- Abnahme
- Unfallinstandsetzung
- Gebrauchtfahrzeuge

94234 VIECHTACH, SCHLITZENDORF ☎ 09942/8624



*Gerüstbau · Anstrich- und Tapezierarbeiten · Lackierarbeiten  
Fassadenanstriche · Beschriftungen · Vollwärmeschutz  
Dampf- und Sandstrahlarbeiten  
PVC- und Teppichböden*

# **ZOLLNER**

## **FARBEN - BODENBELÄGE**

Bahnhofstraße 19 · 93468 Miltach  
Telefon 0 99 44 / 4 16 / und 26 16 · Fax 0 99 44 / 28 65

# **Erich Amberger**

**Elektrofachgeschäft - Installation - Gerätereparatur  
Ersatzteile für Haushaltsgeräte**

94234 Viechtach, Frühlingstraße 1  
Telefon / Telefax: 0 99 42 / 82 34

# **GASTHOF · PENSION**

# **Schnitzmühle**

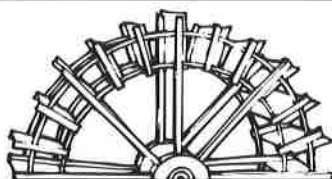

Familien Daffner und Nielsen  
Schnitzmühle 1  
94234 Viechtach  
Telefon 0 99 42 / 18 77  
Telefax 0 99 42 / 55 76



# Adolf Penzkofer

GmbH



**Autolackiererei  
und  
Malerbetrieb**

Warum wollen immer mehr kluge Autobesitzer unsere Superglanz-Lackierung für Ihren Wagen? Weil es sich herumgesprochen hat, daß wir wie ab Werk lackieren können. Und das

sieht man eben auf Anhub.



Hagengruber Str. 24 · 94267 PRACKENBACH · Tel. 0 99 42 / 9 42 50

*Jetzt für Sie  
auch in Viechtach!*

## Matthias Probst

Hauptvertreter  
DEVK Beratungsstelle  
Mönchshofstr. 52 · 94234 Viechtach  
Tel. + Fax: 0 99 42 / 60 67  
Öffnungszeiten:  
Mo, Di, Do, Fr 9.00-12.30 Uhr  
und nach Vereinbarung



**DEVK**  
VERSICHERUNGEN

## EINE FÜR ALLE!

Die erweiterte Unfallversicherung  
"DEVK FAMILIE PLUS AUTO"

Für die Familie von heute gibt es viele Möglichkeiten das Leben aktiv und interessant zu gestalten. Dabei werden oft Risiken übersehen oder unter dem Motto "Mir wird schon nichts passieren" verdrängt. Statistisch betrachtet ereignet sich jedoch alle 5 Sekunden ein Unfall.

Die erweiterte Unfallversicherung "DEVK FAMILIE PLUS AUTO" bietet Ihnen jetzt zu Hause und unterwegs umfassenden finanziellen Schutz: "Eine Versicherung für alle Fälle!"

Kommen Sie doch mal vorbei. Wir, die Versicherung mit den vier grünen Buchstaben, informieren Sie gerne persönlich.



IHR GUTER PARTNERS  
**schierer**

94234 Viechtach · Am Regen · Tel. 0 99 42 / 60 04

ZUM THEMA:

*baustoffe*  
**BAUSTOFFE**  
Baustoffe

**Wir** als Baustoff-Fachhandel liefern schnell und zuverlässig.

**Wir** beraten Sie prompt und kompetent.

**Wir** stehen mit unseren Fachabteilungen immer zu Ihrer Verfügung.

**Sie** dürfen gerne unsere Leistungsfähigkeit für Ihren Erfolg nützen.

**INTER  
PARES**

Ihr Partner  
für Haus und Heim

**Max Schierer GmbH**  
CHAM-NITTENAU-RODING-KÖTZTING-VIECHTACH

GETRÄNKEMARKT



GETRÄNKEMARKT

Herzlich willkommen bei

**MARKGRAFEN**

dem Getränkemarkt  
ganz in Ihrer Nähe

**Viechtach**

**Nußberger Straße 2 a**

Unsere Pluspunkte

- Beste Qualität - günstige Preise
- sehr reichhaltige Auswahl
- angenehme Einkaufsatmosphäre
- übersichtliche Warendarbietung
- freundliches Verkaufspersonal
- optimale Verkehrslage
- immer Parkplätze

Auf Ihren Besuch freut sich

**Regina Holzapfel**

Telefon 09942 / 902414







# F Schub

## EISENHANDEL

Ihr Lieferant für:

- ▶ Eisen
- ▶ Bauartikel
- ▶ Werkzeuge
- ▶ Beschläge
- ▶ Sanitär

Fidel Schub KG

Stadtplatz 2 · Telefon (0 99 42) 94 17-0

**94234 Viechtach**

Der **Geländewagen**  
des **Jahres!\***

**KIA Sportage**

ab 34.990,- DM  
zzgl. Überf.



Abb. mit Sonderausstattung

Die Fachredakteure der Zeitschrift OFF ROAD haben sich entschieden. KIA Sportage ist der Geländewagen des Jahres! Im großen Vergleichstest überzeugte er durch seine einzigartige Harmonie aus technischer Ingenieurleistung und ansprechendem Styling. Machen Sie den Test - bei einer Probefahrt!

\*veröffentlicht in OFF ROAD, 4/96



KIA MOTORS

**KIA** KIA MOTORS

Roland Hübner  
Flurstraße 23  
94234 Viechtach  
457



*Damen- und Herrensalon*  
*Familie Otto Probst*  
Linprunstraße 18  
94234 Viechtach  
Tel. (0 99 42) 88 97



Restaurant - Pizzeria

# beim Tommy

- Feine Pizza's
- Frische Salate
- Mittags-Menü DM 8,-
- Alle Gerichte auch zum Mitnehmen

---

**Mönchshofstraße 62 - Tel. 09942/1706  
94234 VIECHTACH**

**GLAS  
RÖTZER**

Glas-Porzellan  
Haushalt  
Bilderrahmen  
Geschenkartikel



Linprunstr. 2 - 94234 Viechtach - Tel.: 0 99 42 / 90 20 11





**WINTER**  
optik

**extra dünne Brillengläser**

**Individuell gefertigte Contactlinsen**

**Spezielhilfen bei herabgesetzter  
Sehleistung**

**Mönchshofstraße 8**

**Viechtach 09942 94030**

**SÄGEWERK  
AUGUST KASTL**

94234 Viechtach  
Am Großen Pfahl 3  
Tel. 0 99 42 / 83 36

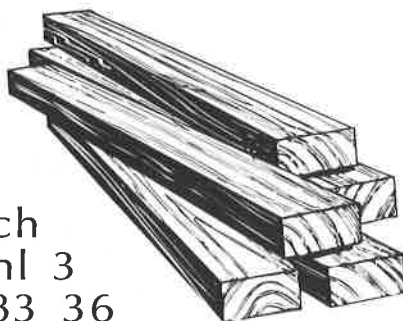

***ALFONS FLEISCHMANN***

Kreuzstraße 6 - 94234 VIECHTACH  
Telefon 09942/1248 - Telefax 09942/2232

Preiswerter und zuverlässiger Lieferant für

**VEBA-Heizöl - Kohlen**



# REITER FLIESEN

Auf der Windschnur 4, 94469 Deggendorf  
Tel. 0991/3 00 55 o. 3 00 56 Fax 0991/3 39 00

*Auch hier wurde Qualität gewählt!  
Wir liefern die gesamten Wand- und Bodenfliesen!*

# WALLNER

Metallverarbeitung

Richard Wallner  
Haidenkofener Str. 10, Heidlfing, 94522 Wallersdorf  
Telefon (0 99 33) 7 64 - Telefax (0 99 33) 5 17  
Auto-Tel. (0171) 6 13 30 70

## Kaminkehrarbeiten

**Wir reinigen**  
Feuerungsanlagen  
Heizkessel  
Öfen

**Sorgen für**  
Brandschutz  
Umweltschutz  
Energieeinsparung  
und beraten neutral



**Pinzl Alois**  
Bez. Kaminkehrermeister  
Dr.-Winterling-Str. 6  
94234 Viechtach  
Tel./Fax: 0 99 42 / 26 64





**GÄRTNEREI**  
**AMBERGER**

Bahnhofstraße und Ringstraße

**Viechtach**

*Sie finden bei uns alles für Ihren Garten  
und für alle Gelegenheiten Blumen,  
Blumen, Blumen.*

## **SV - Vereinsgaststätte**

Pächter: Alois Zach  
94267 Prackebach  
Tel.: 09942/3921

**Schmankerl: Hausmacher Sulzen**

- Gutbürgerliche Küche
- Schattige Terasse
- Schnelle Bewirtung
- Günstige Preise



## VIEL MEHR ALS RÄDER UND REIFEN...



Auswahl



Felgen-Shop



Beratung



KFZ-Zubehör



Schonende Montage



Tieferlegen



Elektronisches  
Auswuchten



TÜV-Abnahme



Motorrad-Reifen



Sport-Shop

**Reifen-Kuffner GmbH**

Krumwiesenweg 8

Tel. 0 99 42 / 65 52 • Fax 0 99 42 / 60 70

94234 Viechtach



Reinigung u. Wartung  
Ihrer Winterreifen



Bei Bedarf sprechen Sie mit uns:

Ihr **Heizöl**-Lieferant

Mineralöl **Bielmeier GmbH**

Viechtach

Tel. 09942/452 + 3624



Wenn Ihnen Ihre Last zu schwer wird!



## Max Schneller Autokranbetrieb

Weihermühle 4 • 93499 Zandt  
Tel. 0 99 63 / 8 78 • Fax 28 35

Für jede Kranarbeit der richtige Partner!



Holz ist  
wunderbar -  
bei Renner-Saller  
- ist doch klar

Ein Besuch  
lohnt sich  
immer!

**94234 Viechtach**  
Riedmühle 7  
☎ 09942/2943  
Fax 09942/3253

**93073 Neutraubling**  
Stettinger Straße 8  
☎ 09401/338369  
Fax 09401/3221

**HOLZ FACHMARKT**

**RENNER  
SALLER**

**BAUEN & WOHNEN**

### Exklusive-Ausstellung

Große Auswahl in allen Preisklassen!  
Profiholz - Paneele - Massivholzdecken  
- Türen - Parkett - Lamett - Kork - Holz -  
Fußböden - Möbelsysteme - Stühle -  
Trockenschüttung - Palisaden - Außen-  
verschalung - Leimholz - Leisten -  
Sperrholz - Verlegeplatten - Befesti-  
gungsmaterial - Holzschutz - BIO-Pa-  
neele fürs Bad (in Längen bis 5,20 m) -  
Computerpanung für Holzdecken und  
Möbelsysteme



**Lippenstifte  
Nagellacke - Make up  
Parfüms von Weltruf  
Kosmetik für alle Hauttypen**

*Wir beraten Sie gerne*

**DROGERIE  
PARFÜMERIE FOTO **POPP****

*Mönchshofstraße 5  
94234 VIECHTACH  
Telefon 0 99 42 / 12 41*

*Paßbilder in hervorragender Qualität - fertig in Sekunden!*



**ER HAT EINE NULL-STUNDEN-WOCHЕ  
BEI VOLLEM LOHNAUSGLEICH.**

• Die „Verbessern Sie Ihre Reale“-Idee:

Private Altersvorsorge- Mit Prämien-  
sparen und Lebensversicherung.  
Fragen Sie uns einfach direkt.  
Wir beraten Sie gern.

wenn's um Geld geht

**Sparkasse  
Regen-Viechtach**





Zum Dorffest der FFW Schlatzendorf  
empfehlen wir

*"Original Allgäuer Emmentaler vom Laib"*

**Förderl**  
94239 Ruhmannsfelden  
Jahnstraße 2  
Telefon: 09929/721

\*\*\*\*\*  
**STAHL ST**  
**IRRGANG**  
**STAHLHANDELS-GmbH**

**Ein erstklassiger Partner für Sie,  
wenn Sie bauen!**

Ganz besonders für private Bauherren und regionale Bauunternehmungen.  
Bei Baustahlmatten, Betonstahl und Trägern.

Deckenschalungsverleih mit neuen und leichten Holzschalungsträgern  
Fabrikat „Steidle“.

Rufen Sie doch bitte an, wenn Sie bauen, zu Ihrem Vorteil.

**STAHLHANDEL · BETONSTAHL-BIEGE + VERLEGEBETRIEB**

Lederdorn, Tel. 09941/2981 und 2982 · Fax: 09941/4117 · zwischen Kötzing und Cham



# **SCHMID**

MEISTERBETRIEB

**Für Gas- und Wasserinstallation  
sowie Fliesen**

REICHSDORF 30 • Telefon 09942/8423  
94262 KOLLNBURG • Telefax 09942/1446



**Teisnach  
Bahnhofstr. 6**



**Viechtach  
Kolpingstr. 4**



**Tel.: 0 99 42 / 90 27 13**



# Drachen-Propangas

Prackenbach

Ihr Lieferant für Flüssiggas  
Ferdinand Holzer

Telefon und Fax 0 99 42 / 88 65



**point S**  
Reifen, Räder, Auto-Service

**reifen eckmann**

**DUNLOP**

SP Sport 8000



Ihr Fachbetrieb für:

Pkw.-Reifen + Aluräder + Zubehör

Motorradreifen + A8-Reifen

Computer Vierrad-Achsvermessung

Reifen Eckmann GmbH Viechtach

Telefon 09942 / 902610

## Wir liegen im Trend!



Damen- und Herren-  
FRISEURSALON

„*Exquisit*“

Inh. Reinhard Probst

**94234 VIECHTACH**

Bäckergasse 4

Telefon 0 99 42 / 33 60



Ihr  **Interfunk**-Fachgeschäft

**S. Fronhofer**

Fernsehen • HiFi • Video • Elektrogeräte  
Haushaltswaren • Geschenkartikel  
SAT-Anlagen

Telefon 0 99 42 / 9 20 22 • Telefax 0 99 42 / 9 20 25  
Stadtplatz 4 • 94234 Viechtach

**AUTO GRASSL**

**Mitsubishi Servicestation**

Dr. Winterlingstraße 36 - 94234 Viechtach  
Telefon 09942 / 902820 - Fax 09942 / 902821

**\*Kfz - Meister - Betrieb\***

- Reparatur aller Fabrikate
- Neu- und Gebrauchtwagen
- Unfallinstandsetzung
- Werkstatt - TÜV
- Abgasuntersuchung
- Fahrzeugverglasung
- **Abschleppdienst**



# Mönchshof- Apotheke

In.: Apotheker Herbert Striegan



Mönchshofstraße 46  
94234 VIECHTACH  
Tel. 09942/2121



## Vom Entwurf bis zum fertigen Produkt- alles aus einem Haus!



Wir entwerfen Ihnen Ihre privaten oder geschäftlichen Drucksachen mit fachlicher Kompetenz, modernster Technik und geschultem Personal.



Wir liefern Ihnen Geschäftspapiere, Durchschreibesätze, Endlosformulare, Prospekte, Plakate, Broschüren und vieles mehr in ein- oder mehrfarbiger Ausführung.

Wir beraten Sie gerne und freuen uns auf Ihren Besuch!

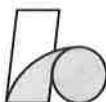

**Buchdruck • Offsetdruck • Stempel • Endlosdruck**  
**Druckerei Christian Karl**

Waldschmidstr. 9 • 94234 Viechtach • Tel. (099 42) 90 24 07 • Fax 90 24 08  
Graf-Zinzendorf-Straße 11 • 94209 Regen • Telefon (099 21) 90 41 00



Herzlichen Glückwunsch  
zur  
Gerätehaus-Segnung!!!



vom Stammtisch  
d'Feiwach



**OTTO SIGL**  
94234 REIBENMÜHLE  
(Egermühle)



- Sägewerk
- Holzhandlung

94234 Viechtach  
Tel. 09942 / 1257  
Fax 09942 / 53 66

*Auf geht's zum  
spritzigen Dorffest*



Alle Aktiven, Passiven und Ehrenmitglieder vor dem neuen Feuerwehrgerätehaus



# FUNK-TAXI

WITTMANN

VIECHTACH

09942

94050



Mietwagen  
Kleinbusse

Krankenfahrten  
Für alle Kassen

Taxiunternehmen  
Albert Wittmann  
Hafnerhöhe 12  
94234 Viechtach

